

USER MANUAL

clearmaxx

Clear view. Clear air.



SEE
WHAT YOU
CAN DO

QUICK START GUIDE.	2
FUNCTIONS	4
SPARE PARTS	6
ENGLISH	7
FRANÇAIS	8
DEUTSCH	9
SVENSKA	10
ITALIANO	11
ESPAÑOL	12
PORTUGUÊS	13
NEDERLANDS	14
SUOMI	15
DANSK	16
NORSK	17
POLSKI	18
ČEŠTINA	19
PYCKCKNN	20
中文	21
MAGYAR	22
TÜRKÇE	23
日本語	24
ΕΛΛΗΝΙΚΑ	25
БЪЛГАРСКИ.....	26
SLOVENSKÝ	27
SLOVENSKI.....	28
ROMÂNĂ	29
EESTI	30
LIETUVIŠKAI.....	31
LATVIEŠU.....	32
MALTI.....	33
GAEILGE.....	34
HRVATSKI.....	35

1

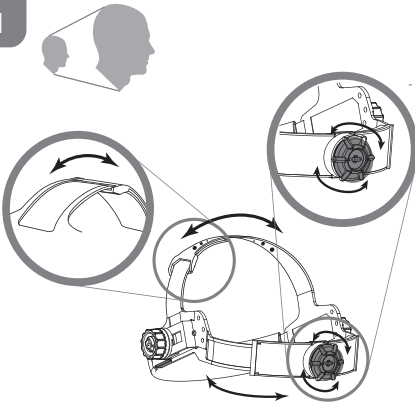

2

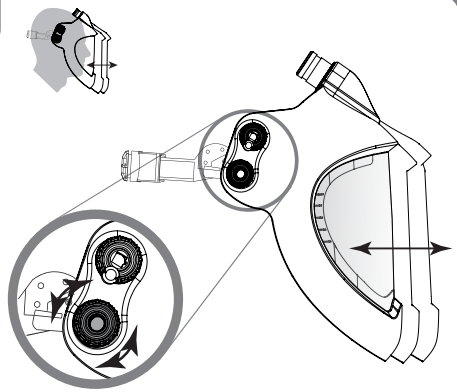

5 B



clearmaxx PAPER

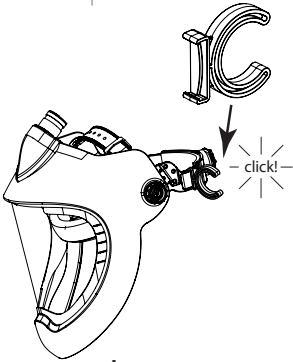

I.

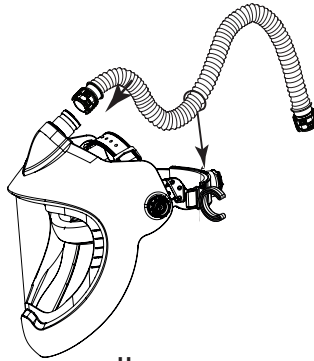

II.

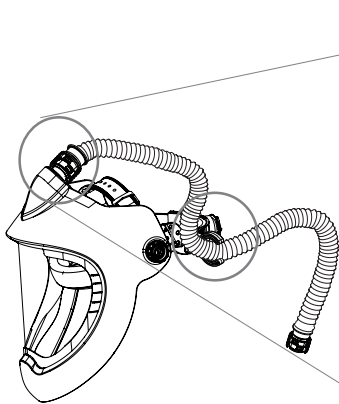

III.

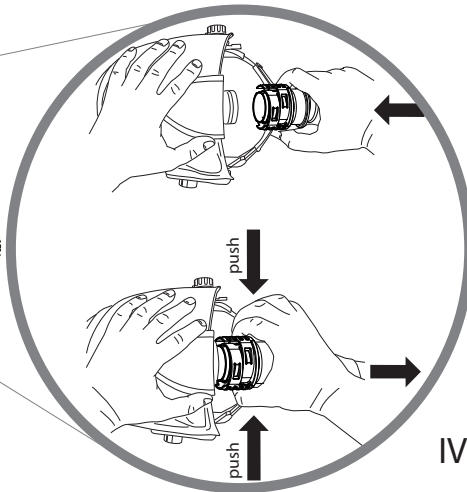

IV.

clear

Quick S

Air distribution

on

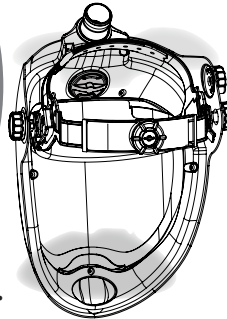
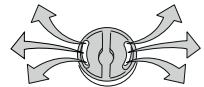

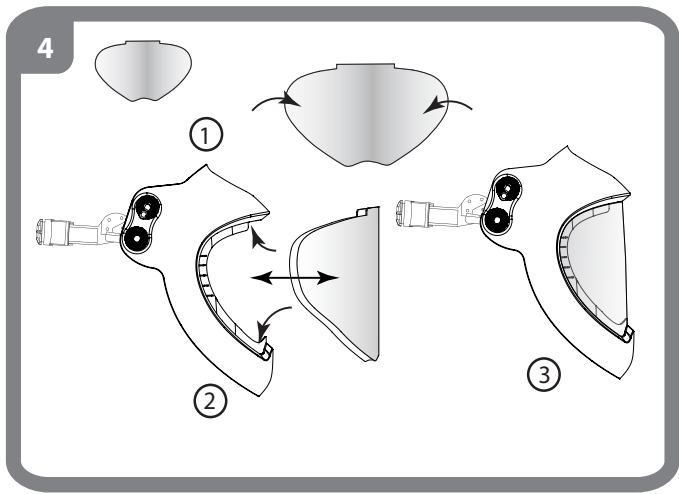
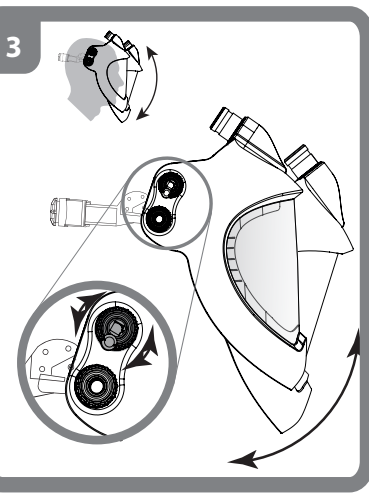

clearmaxx

Start Guide

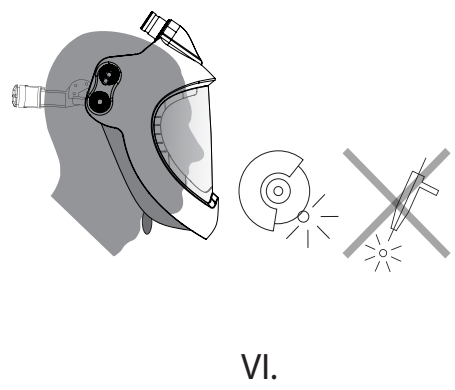
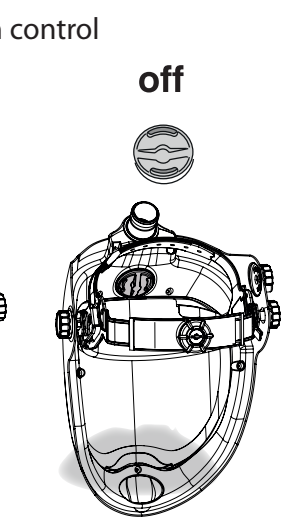
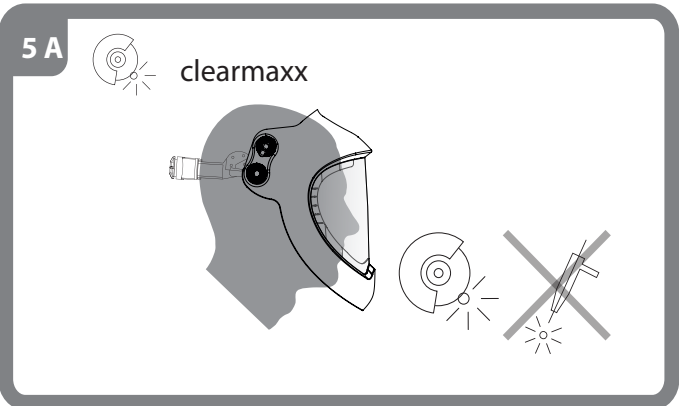

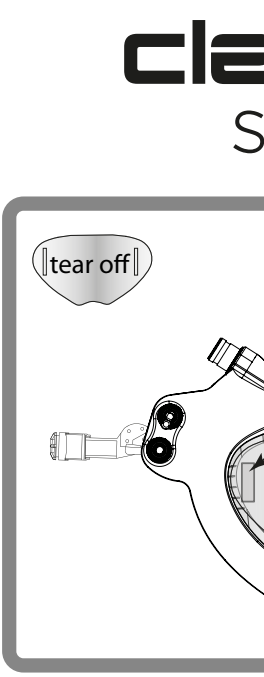
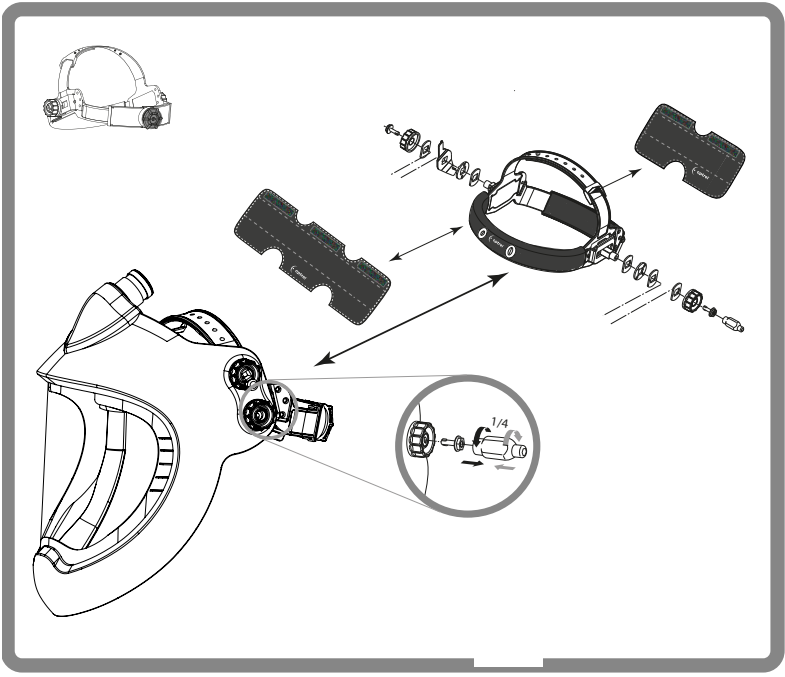
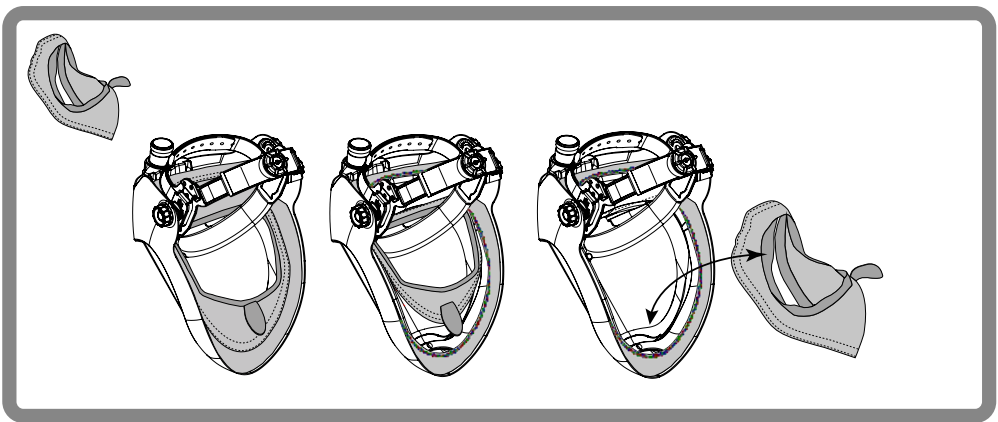
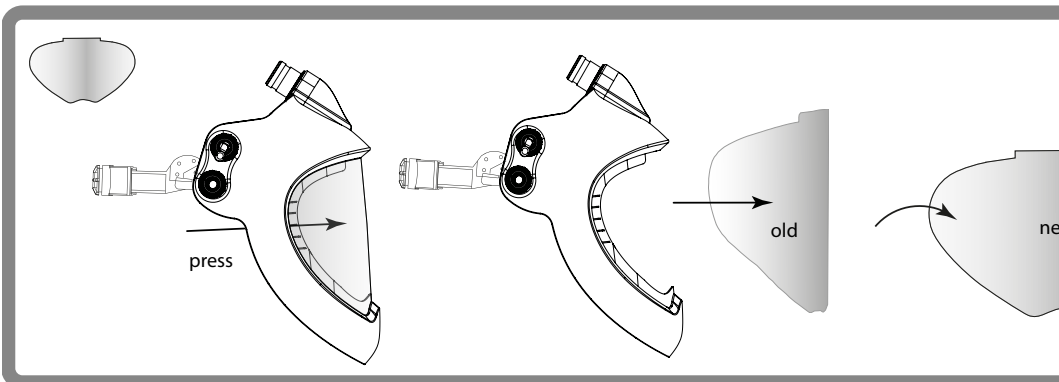

cle
S

tear off

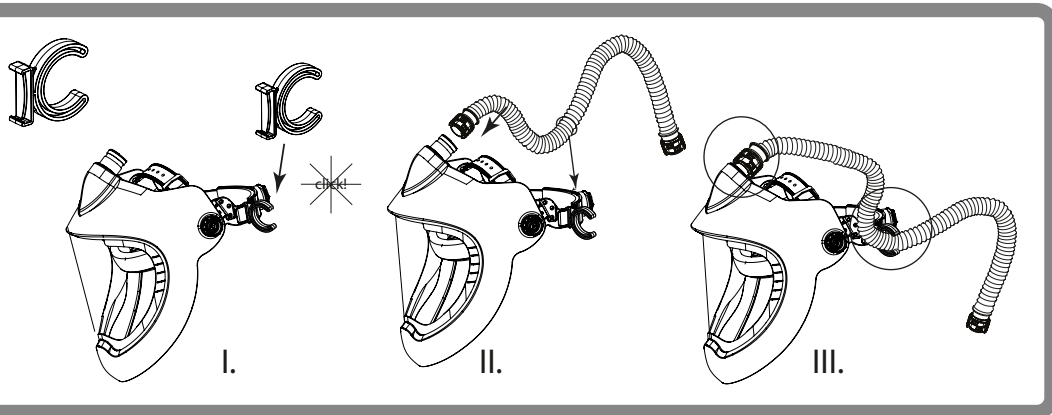
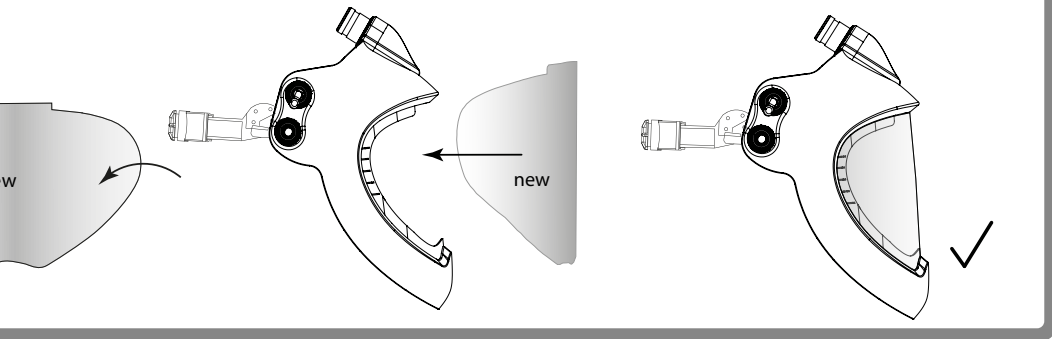

earmaxx

pare parts

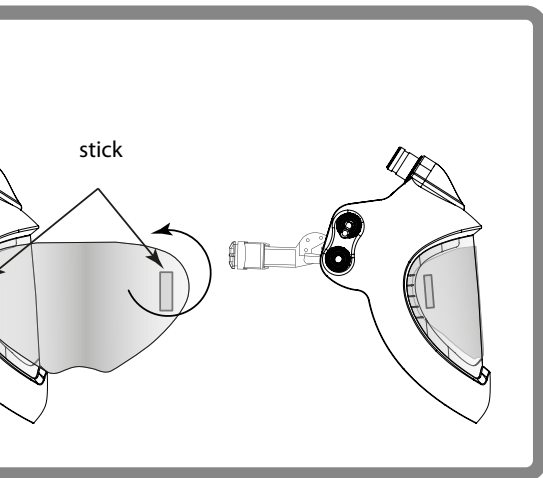

optrel®		article list
		1011.000
PAPR	Black	4900.020
	White	4900.420
		5000.038
		5000.039
		4551.024
	Black	5003.263
	White	5003.250.W
		4156.010
	Black	5004.073
	White	5004.073.W
	Black	5004.020
	White	5004.020.W

clearmaxx non PAPR
(1100.000)

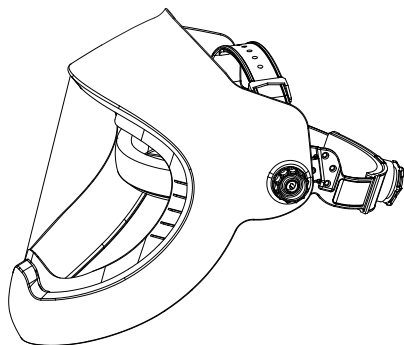

clearmaxx PAPR
(4900.020 black
4900.420 white)

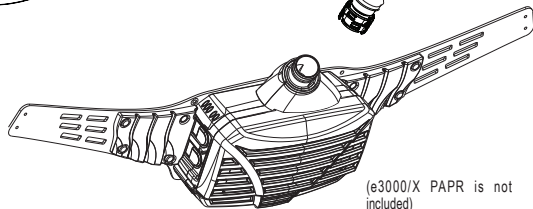
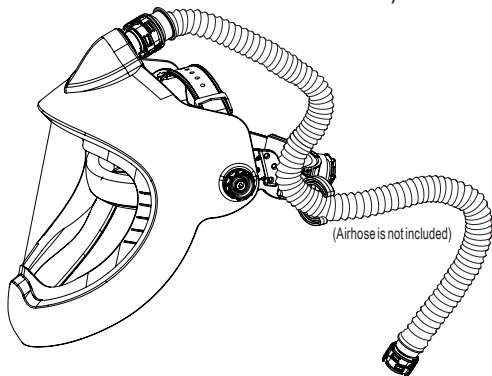

Die auf dem clearmaxx angebrachte
Kennzeichnung bedeutet:

The marking on the clearmaxx
indicates:

Le marquage apposé sur le clearmaxx
signifie :

Il contrassegno riportato sul
clearmaxx contiene i seguenti dati:

EN 175

Kennzeichnung Helmschale:

OS	175 B CE
—	—
Hersteller	—
—	—
Nummer der Norm	—
—	—
Mittlere Stossenergie	—

Marking helmet shell:

OS	175 B CE
—	—
Manufacturer	—
—	—
Number of the standard	—
—	—
Medium energy / impact	—
—	—
Medium energy / impact	—

Marquages masque :

OS	175 B CE
—	—
Identification du fabricant	—
—	—
Marque de certifications	—
—	—
Impacts moyenne énergie	—
—	—
Impacts moyenne énergie	—

Marcaggi maschera:

OS	175 B CE
—	—
Identificazione del fabbricante	—
—	—
Numero della norma	—
—	—
Impatto media energia	—
—	—
Impatto media energia	—

EN 166

Kennzeichnung
Sicherheitsschutzscheibe:

OS	166 F T / B CE
—	—
Hersteller	—
—	—
Nummer der Norm	—
—	—
Niedrige Stossenergie	—
—	—
bei extremen Temperaturen	—
—	—
Mittlere Stossenergie	—

Marking safety protection lens:

OS	166 F T / B CE
—	—
Manufacturer	—
—	—
Number of the standard	—
—	—
Low energy impact	—
—	—
at extreme temperatures	—
—	—
Medium energy / impact	—

Marquages écran de protection:

OS	166 F T / B CE
—	—
Identification du fabricant	—
—	—
Marque de certifications	—
—	—
Impacts faible énergie	—
—	—
aux températures extrêmes	—
—	—
Impacts moyenne énergie	—

Marcaggi vetro di protezione:

OS	166 F T / B CE
—	—
Identificazione del fabbricante	—
—	—
Numero della norma	—
—	—
Impatto poco energia	—
—	—
a temperature estreme	—
—	—
Impatto media energia	—

English

Introduction

A grinding helmet is a headgear used to protect eyes, face and neck from dust and particles during grinding. The helmet consists of several parts (see spare parts list). Depending on the model, the helmet can be combined with a safety helmet and / or a PAPR system (Powered Air Purifying Respirator).

Safety instructions

Read these operating instructions carefully before using the equipment. Incorrect use could endanger life and limb and void warranty claims against the manufacturer.

Performance of the PPE / Applications / Risks

An unlimited clear view of your workplace with or without filtered air distribution (depending on the model) with adjustable air distribution makes the clearmaxx a unique face and respiratory protection system with the highest level of safety. Spare parts and accessories see Quick Start Guide.

Ideal for: Grinding applications, metal industry, food industry, sand blasting, wood applications, painting, landfills and agriculture.

In case of high air moisture content or major temperature differences, the visor can fog up thus causing impaired vision. If the mechanical seal is incorrectly installed or defective, there is a risk of air pollutants entering the helmet (PAPR version). The lowest of all components used is always decisive for the overall identification of the helmet's safety class. The helmet may only be used at room temperature against high-speed particles. When wearing glasses, shocks can be transmitted directly from the helmet to the head; for further risks / restrictions see below.

Precautions and protective restrictions

- Before using the product, always check that the equipment is complete and that no damage has occurred during transport. Never use faulty or damaged equipment.
- The user must be familiar with the correct use of his/her personal protective equipment.
- When using the protective screen with protection level 3, check whether the application is suitable for this, as the protective effect is only slight.

PAPR version only:

- The user of this head gear must also follow the instructions for the PAPR system and the filters.
- Use the anti-fog visor only in conjunction with a switched-on PAPR system.
- The helmet should only be used in conjunction with a certified ventilator that meets the requirements of national standards.
- The filtered air overpressure in the protective head gear is the primary protection factor that prevents the ingress of air pollutants.
- A disabled PAPR system does not protect the user's respiratory organs. A switched off ventilator could lead to an increase in the carbon dioxide concentration and to a dangerous drop in oxygen in the head gear.
- Make sure that the sealing line of the head gear is pressed firmly against your face; this is the only way to guarantee a perfect level of protection.
- The protection factor may be impaired if the user's hair or beard protrudes onto the mechanical seal part.
- Strong wind from the side or back can impair the protection offered by the helmet. In the event of extremely high levels of environmental particle contamination, inhalation may cause very low pressure in the helmet. This could impair the protection. In this case, do not remove the helmet or switch off the fan until you have left the danger area.

The fog-free clearmaxx visor must not be used:

- in a flammable or explosive atmosphere,
- if the inhaled air lacks oxygen (Europe: <17%, Australia <19%) or the toxin concentration is so high that the protection class is above TH3P for Europe and above P3 for Australia, in environments where there is an imminent danger to life and limb.

You must also wear appropriate protective clothing to protect the rest of your body. In some circumstances, particles or substances released by work processes can cause allergic skin reactions in susceptible individuals.

Helmet materials that come into contact with the skin can cause allergic reactions in sensitive individuals. The anti-fog protective visor may only be used for grinding and for applications where particles, smoke or dust which can damage the respiratory tract are generated. Never use the helmet for other applications. The helmet can affect the field of view due to constructive features. As a result, signal lights or warning lights may not be seen. Furthermore, there is a risk of bumping due to the larger circumference (head with helmet). The helmet also impairs hearing and reduces the sensation of heat. The manufacturer shall not be liable if the anti-fog visor is used for any purpose other than the intended purpose or in violation of the operating instructions.

Warranty & liability

For the warranty conditions, please refer to the instructions provided by your national sales organisation. For more information, please contact your retailer. The warranty only applies to material and manufacturing defects. In the event of damage caused by unintended use, tampering or any use not intended by the manufacturer, the warranty or liability shall be void. Similarly, liability and warranty are void if spare parts other than those sold by the manufacturer are used.

Estimated service life

The anti-fog visor does not have an expiration date. The product can be used as long as no visible or invisible damage or malfunctions occur.

How to use (Quick Start Guide) p. 2-3

Both Models (Standard and PAPR):

1. Head strap. Set the upper adjusting strap (p. 2-3) to suit your head size. Push in the locking knob (p. 2-3) and turn it until the head strap is fitting securely but without applying pressure.
2. Distance from eyes. The distance between the protective glass and the eyes can be adjusted by releasing the locking knobs (p. 2-3). Adjust both sides equally and do not tilt. Then tighten the locking knobs again.
3. Helmet angle. The helmet angle can be adjusted using the rotary knob (p. 2-3).

4. Fastening the visor. Fasten the lower part of the visor in the corresponding opening. Then slide the upper part of the visor under the upper edge of the visor. Push the side edges of the visor into the lower grooves. (p. 2-3).

PAPR Version only:

- I-III Air hose holder. Click the air hose holder onto the headgear following the illustrations (p. 2-3) Step I. Connect the air hose to the helmet (steps II and III) and click the air hose into the air hose holder to fix it in place.
- IV Air distribution. The air flow distribution can be adjusted from 100% in the breathing zone to 80% in the breathing zone and 20% in the forehead zone to generate a cooling effect (p. 2-3).
- V Faceseal. Turn the adjusted helmet upside down and pull the mechanical seal strip under your chin. Make sure that the mechanical seal sits flush against your skin and that there is no leakage (p. 2-3).

Cleaning, disinfection and Maintenance

Non-PAPR and PAPR version: Check personal protective equipment (PPE) regularly in accordance with the operating instructions. Scratched or damaged lenses should be replaced. Cleaning: Wipe the entire helmet with a soft cloth dampened with a neutral detergent solution. Wipe again with clean water. Let the helmet dry in a clean environment. Replace sweatbands and comfort bands regularly for hygienic reasons. Disinfection: Chlorine solution: Wipe with a clean, soft cloth that has been dampened with a chlorine solution (e.g. a 0.5% chlorine solution with 5,000 ppm of available chlorine). Alternatively, a combined detergent / disinfectant can be used. Hydrogen peroxide solution: Wipe with a clean, soft cloth dampened with a hydrogen peroxide solution (such as a 3% hydrogen peroxide solution). Alternatively, a combined detergent / disinfectant can be used. UV-C ultraviolet light: Please note the information provided by the manufacturer of the UV device. Note: Do not soak the helmet during cleaning. Final cleaning (only required after cleaning with a solution) Wipe all components with a clean, soft cloth dampened with clean, warm water. Note: It is important to remove the chlorine-based or hydrogen peroxide products. Allow all components to air dry completely before reusing or storing. Additionally for the PAPR version: The mechanical seal (PAPR version) should either be removed and washed by hand or carefully wiped off the helmet. Check the mechanical seal and the air nozzle for holes, cracks or other damage and ensure that they are correctly positioned on the helmet (see operating instructions). Do not use the system until all worn or damaged parts have been replaced. Use soapy water or a mild disinfectant. Replace the mechanical seal from time to time. Note: Nitrile or vinyl gloves must be worn when cleaning / disinfecting. Make sure that suitable personal protective equipment (PPE) is used for cleaning.

Storage

The anti-fog visor must be stored at room temperature and low humidity. Storing the helmet in the original packaging or in a dedicated backpack or in a PAPR bag increases the service life.

Removing / installing the visor (p. 4-5)

Removing the visor:

- Pull the lower part of the visor edge.
- Simultaneously push out starting at the bottom inside of the visor.

Attaching the visor:

- Fasten the lower part of the visor in the corresponding opening.
- Slide the upper part of the visor under the upper edge of the visor.
- Push the side edges of the visor into the lower grooves.

Replacing the mechanical seal (PAPR version only)

- Remove the washable part of the mechanical seal by carefully pulling apart the hook and loop fastener.
 - The removable part of the mechanical seal is washable (hand wash, do not spin).
 - Clean the fixed part of the mechanical seal with a clean cloth moistened with soapy water or a mild disinfectant.
 - Allow to dry in the air and assemble in reverse order.
- Never use a damaged mechanical seal.

Replace the mechanical seal every six months.

Technical data

(We reserve the right to make technical changes at any time)

Weight	non PAPR: 334g / 11,782 oz PAPR: 500g / 17,637 oz
Material	Helmet shell: Polyamide Visor: Polycarbonate
Operating temperature	- 10°C bis + 55°C / 14°F bis 131°F
Storage temperature	- 20°C to + 80°C / - 4°F to 176°F
Shape stability	Helmet shell: up to 220°C / 428°F Visor: up to 137°C / 279°F
Markings:	OS EN 175 BT (Helmet Shell) OS EN 166 BT (Visor) complies with CSA Z94.3 ANSI OS Z87+ EAC
Additional markings for PAPR version (notified body CE 1024)	EN 12941 (TH3 in combination with e3000/X, TH1 in combination with hardhat and e3000/X) EN 14594 (2B in combination with supplied air, 1B in combination with hardhat and supplied air)

Declaration of conformity

See the Internet address on the last page.

Legal information

This document complies with the requirements of EU Regulation 2016/425 section 1.4 of Annex II.

Notified body

For detailed information see last page.

Français

Introduction

Un casque de meulage est un couvre-chef utilisé pour protéger les yeux, le visage et le cou de la poussière et des particules lors du ponçage. Le casque est composé de plusieurs pièces (voir la liste des pièces de rechange). Selon le modèle, le casque peut être associé à un casque de sécurité et/ou à un système PAPR (Powered Air Purifying Respirator).

Consignes de sécurité

Veuillez lire attentivement les instructions d'utilisation avant d'utiliser l'équipement. Une utilisation incorrecte pourrait mettre en danger la vie et l'intégrité corporelle peut annuler tout recours en garantie contre le fabricant.

Applications

Une visibilité claire et illimitée de votre espace de travail, avec ou sans distribution d'air pur filtré (selon le modèle) et distribution d'air réglable font du clearmax un système unique de protection respiratoire et du usage qui offre le niveau de sécurité le plus élevé. Pièces de rechange et accessoires, voir le Guide de prise en main rapide.

Idéal pour : applications de meulage, industrie métallurgique, industrie alimentaire, sablage, applications de travail du bois, peinture, sites d'enfouissement et l'agriculture.

Un taux d'humidité élevé et/ou une différence de température importante peuvent entraîner la formation de buée sur la visière, ce qui se traduit par une mauvaise visibilité. Si une garniture d'étanchéité à anneau glissant est mal installée ou défectueuse, des polluants atmosphériques risquent de parvenir dans le masque (Version PAPR). Le plus bas de tous les composants utilisés est toujours décisif pour l'identification globale de la classe de sécurité du casque. Le casque ne peut être utilisé qu'à température ambiante contre les particules à grande vitesse. Lors du port de lunettes, les chocs peuvent être transmis directement du casque à la tête ; pour d'autres risques / restrictions, voir ci-dessous.

Précautions et restrictions en matière de protection / risques

- Avant d'utiliser le produit, vérifiez toujours que l'équipement est complet et qu'il n'a subi aucun dommage pendant le transport. N'utilisez jamais un équipement défectueux ou endommagé.
 - L'utilisateur doit être familiarisé avec l'utilisation correcte de son équipement de protection individuelle.
 - Lors de l'utilisation de l'écran de protection avec le niveau de protection 3, il faut vérifier si l'application est appropriée, car l'effet protecteur n'est que faible.
- Version avec PAPR seulement :
- The user of this head top need also to follow the instructions of the PAPR system and the filters.
 - N'utilisez le casque à visière transparente uniquement lorsqu'il est relié à système PAPR en fonctionnement.
 - Il convient d'utiliser le casque seulement en association avec un ventilateur certifié qui correspond aux exigences des normes nationales.
 - La suppression de l'air filtré à l'intérieur du casque de protection est le principal facteur de protection qui empêche la pénétration des contaminants présents dans l'air ambiant.
 - Un système PAPR désactivé ne protège pas les organes respiratoires de l'utilisateur. Un ventilateur éteint pourrait conduire à une augmentation de la concentration de dioxyde de carbone et une diminution dangereuse du taux d'oxygène à l'intérieur du casque.
 - Assurez-vous que la ligne de scellement du casque est parfaitement ajustée sur le visage ; c'est la seule manière de garantir un parfait niveau de protection.
 - Le facteur de protection peut être réduit si l'utilisateur a les cheveux ou la barbe s'étendant jusqu'à la partie qui réalise l'étanchéité avec le visage.
 - Un vent fort latéral peut par l'arrière peut affecter la protection offerte par le casque. En cas de pollution par des particules extrêmement élevée de l'environnement, l'inspiration peut causer une très basse pression à l'intérieur du casque, ce qui en réduit la protection. Dans ce cas, ne retirez pas le casque et n'éteignez pas le ventilateur avant d'avoir quitté la zone de danger.

Le casque à visière transparente clearmax ne doit pas être utilisé :

- dans une atmosphère inflammable ou explosive,
- si l'air inhale présente un faible taux d'oxygène (Europe : < 17 %, Australie : < 19 %) ou si la concentration de toxines est élevée au point d'imposer une classe de protection supérieure à TH3P pour l'Europe et P3 pour l'Australie),
- dans les environnements où il existe un danger immédiat pour la vie et l'intégrité corporelle.

Pour protéger le reste de votre corps, vous devez également porter des vêtements de protection appropriés. Dans certaines circonstances, les particules et les substances libérées par les processus de travail peuvent déclencher des réactions cutanées allergiques chez les personnes prédisposées en conséquence.

Les matières du casque qui entrent en contact avec la peau peuvent provoquer des réactions allergiques chez les personnes sensibles. Le casque à visière transparente de protection doit uniquement être utilisé pour les travaux de meulage et les applications qui produisent des particules, des vapeurs ou des poussières qui peuvent endommager les voies respiratoires. N'utilisez jamais le casque pour d'autres applications. Le casque peut affecter le champ de vision en raison de caractéristiques constructives. En conséquence, les feux de signalisation ou les témoins peuvent ne pas être vus. De plus, il existe un risque de choc en raison de la circonférence plus grande (tête avec casque). Le casque réduit également le sens de l'ouïe et de la chaleur. Le fabricant n'assume aucune responsabilité lorsque le casque à visière transparente est utilisé à des fins autres que l'usage pour lequel il a été conçu ou en ne respectant pas les instructions d'utilisation.

Garantie et responsabilité

Veuillez consulter les instructions de l'organisation commerciale nationale d'Optrel pour les dispositions relatives à la garantie. Veuillez contacter votre distributeur Optrel pour plus d'informations à ce sujet. La garantie couvre uniquement le matériel et les défauts de fabrication. Nous déclinons toute garantie ou responsabilité dans le cas de dommages causés par une utilisation inadaptée, une intervention non autorisée ou par une utilisation non prévue par le fabricant. De même, toute responsabilité ou garantie perd sa validité en cas d'utilisation de pièces de rechange autres que celles vendues par Optrel.

Durée de vie théorique

Le casque à visière transparente n'a pas de date d'expiration. Le produit peut être utilisé tant qu'il ne présente aucun dommage visible ou invisible ni aucun problème fonctionnel.

Utilisation (Quick Start Guide) p. 2-3

Les deux modèles (Standard et avec PAPR) :

1. Serre-tête. Ajustez le serre-tête réglable supérieur (p. 2-3) à la taille de votre tête. Enfoncez le bouton à cliquer (p. 2-3) et tournez-le jusqu'à ce que le serre-tête soit parfaitement ajusté, mais sans exercer de pression.

2. Distance des yeux. Vous pouvez régler la distance entre la visière de protection et les yeux en libérant les boutons de verrouillage (p. 2-3). Réglez les deux côtés de la même manière et sans inclinaison. Resserrez ensuite les boutons de verrouillage.
3. Angle du casque. Vous pouvez régler l'angle du casque à l'aide du bouton rotatif (p. 2-3).
4. Montage de la visière. Fixez la partie inférieure de la visière dans l'ouverture prévue. Faites ensuite glisser la partie supérieure de la visière sous la lièrière supérieure de la visière. Faites glisser les bords latéraux de la visière dans les rainures du bas. (p. 2-3).

Version avec PAPR seulement :

- I-III Support de tuyau d'air : Encolpez le support de tuyau d'air sur le serre-tête comme illustré par les figures (p. 2-3), étape I. Raccordez ensuite le tuyau d'air au casque (étapes II et III), puis encolpez le tuyau d'air dans son support pour le fixer.
- IV Distribution d'air : La distribution du flux d'air peut être réglée de 100 % dans la zone de respiration à 80 % dans la zone de respiration et 20 % dans la zone du front pour produire un effet de rafraîchissement (p. 2-3).
- V Joint facial. Placez le casque réglé sur votre tête et tirez la bande du joint facial sous votre menton. Veillez à ce que le joint facial soit bien en contact avec votre peau et il n'y ait aucune fuite (p. 2-3).

Nettoyage, désinfection et entretien

Version non PAPR et PAPR : Vérifiez régulièrement les équipements de protection individuelle (EPI) conformément au mode d'emploi. Les verres rayés ou endommagés doivent être remplacés. Nettoyez : essayez tout le casque avec un chiffon doux imbibé d'une solution détergente neutre. Essayez à nouveau avec de l'eau claire. Laissez sécher le casque dans un environnement propre. Remplacez régulièrement les bandeaux absorbants et les bandes de confort pour des raisons d'hygiène. Désinfection : solution chlorée : essayez avec un chiffon doux et propre imbibé d'une solution chlorée (par exemple, une solution chlorée à 0,5 % avec 5000 ppm de chlore disponible). Alternativement, un détergent / désinfectant combiné peut être utilisé. Solution de peroxyde d'hydrogène : essayez avec un chiffon doux et propre imbibé d'une solution de peroxyde d'hydrogène (telle qu'une solution de peroxyde d'hydrogène à 3%). Alternativement, un détergent / désinfectant combiné peut être utilisé. Lumière ultraviolette UVC : Veuillez noter les informations fournies par le fabricant de l'appareil UV. Remarque : ne faites pas tremper le casque pendant le nettoyage. Nettoyage final (nécessaire uniquement après le nettoyage avec une solution) : Essayez tous les composants avec un chiffon propre et doux imbibé d'eau propre et tiède. Remarque : Il est important d'éliminer les produits à base de chlore ou de peroxyde d'hydrogène. Laissez tous les composants sécher complètement à l'air avant de les réutiliser ou de les ranger. De plus pour la version PAPR : La garniture mécanique (version PAPR) doit être soit retirée et lavée à la main, soit soigneusement essuyée du casque. Vérifiez que la garniture mécanique et la buse d'air ne présentent pas de trous, de fissures ou d'autres dommages et assurez-vous qu'ils sont correctement positionnés sur le casque (voir les instructions d'utilisation). N'utilisez pas le système tant que toutes les pièces usées ou endommagées n'ont pas été remplacées. Utilisez de l'eau savonneuse ou un désinfectant doux. Remplacez la garniture mécanique de temps en temps. Remarque : des gants en nitrile ou en vinyle doivent être portés lors du nettoyage / désinfection. Assurez-vous qu'un équipement de protection individuelle (EPI) approprié est utilisé pour le nettoyage.

Stockage

Le casque à visière transparente doit être stocké à température ambiante et à faible taux d'humidité. Stockez le casque dans son emballage d'origine ou dans un sac à dos dédié ou encore un sac à PAPR afin de prolonger sa durée de vie.

Dépose / pose de la visière (p. 4-5)

Dépose de la visière :

- Tirez sur le côté de la visière dans la partie inférieure.
- En même temps, poussez sur la face intérieure inférieure de la visière vers l'extérieur.

Pose de la visière :

- Fixez la partie inférieure de la visière dans l'ouverture prévue.
- Faites glisser la partie supérieure de la visière sous la lièrière supérieure de la visière.
- Faites glisser les bords latéraux de la visière dans les rainures du bas.

Remplacement du joint facial (seulement la version avec PAPR)

- Retirez la partie lavable du joint facial en tirant délicatement sur l'attache Velcro pour la séparer.
- La partie amovible du joint facial est lavable (lavage à la main, ne pas essorer)
- Nettoyez la partie fixe du joint facial avec un chiffon propre imprégné d'eau savonneuse ou d'un désinfectant doux.
- Laissez sécher à l'air et remontez dans l'ordre inverse.

N'utilisez jamais un joint facial endommagé.

Remplacez le joint facial tous les 6 mois c

Caractéristiques

(Nous nous réservons le droit d'apporter des modifications techniques)

Poids	Sans PAPR :	334g / 11,82 oz
	PAPR :	500g / 17,637 oz
Matériau	Coque du casque :	Polyamide
	Visière :	Polycarbonate
Température de service		- 10° C à + 55° C / 14° F à 131° F
Température de stockage		- 20° C à + 80° C / - 4° F à 176° F
Stabilité de la forme	Coque du casque :	jusqu'à 220° C / 428° F
	Visière :	jusqu'à 137° C / 279° F
Marquages :	OS EN 175 BT (Coque du casque)	
	OS EN 166 BT (Visière)	
	Conforme à la norme CSA Z94.3	
	ANSI OS Z87+	
	EAC	
Marquages supplémentaires pour la version avec PAPR (Organisme notifié CE 1024)	EN 12941 (TH3 en combinaison avec e3000X, TH1 en combinaison avec hardhat et e3000X)	
	EN 14594 (ZB en combinaison avec suppliedair, 1B en combinaison avec hardhat et suppliedair)	

Certificat de conformité

Voir l'adresse Internet à la dernière page.

Informations légales

Le présent document est conforme aux exigences du Règlement UE 2016/425, article 1.4 de l'Annexe II. Organisme notifié

Voir les informations détaillées à la dernière page.

Deutsch

Einführung

Ein Schliefhelm ist eine Kopfbedeckung, die bei Schleifarbeiten dazu dient, Augen, Gesicht und Hals vor Staub und Partikeln zu schützen. Der Helm besteht aus mehreren Teilen (siehe Ersatzteilliste). Je nach Modell kann der Helm mit einem Schutzhelm und/oder einem PAPR-System (Powered Air Purifyin Respirator) kombiniert werden.

Sicherheitsanweisungen

Lesen Sie diese Betriebsanweisungen vor dem Gebrauch der Ausrüstung sorgfältig durch. Eine falsche Verwendung könnte Leber- und Lebensgefahren und Gewährleistungsansprüche gegenüber dem Hersteller ungültig machen.

Leistung der PSA / Anwendungen / Risiken

Eine unbegrenzte klare Sicht auf Ihren Arbeitsplatz mit oder ohne Luftgefilterter Luftverteilung (abhängig vom Modell) mit justierbarer Luftverteilung macht den clearmaxx zu einem einzigartigen Gesichtss- und Atemschutzsystem mit höchstem Sicherheitsniveau. Ersatzteile und Zubehör siehe Quick Start Guide. Ideal für: Schleifarbeiten, Metallindustrie, Lebensmittelindustrie, Sandstrahlen, Holzapplikationen, Anstrich, Deponien und Landwirtschaft.

Bei hoher Luftfeuchtigkeit / Temperaturdifferenz kann das Visier beschlagen was zu einer schlechten Sicht führt. Bei unsachgemäss montierter oder defekter Gleitringdichtung besteht die Gefahr dass Luftschadstoffe in den Helm gelangen können (PAPR Version). Für die Gesamtkennzeichnung der Sicherheitsklasse des Helms ist immer die niedrigste von allen verwendeten Komponenten massgebend. Der Helm darf nur bei Raumtemperatur gegen Teilchen hoher Geschwindigkeit verwendet werden. Beim Tragen einer Brille können Süssigkeiten direkt vom Helm auf den Kopf übertragen werden. Weitere Risiken / Einschränkungen siehe weiter unten.

Vorsichtsmaßnahmen, protektive Einschränkungen und Risiken

- Vor Verwendung des Produkts immer prüfen, dass die Ausrüstung vollständig ist und dass während des Transports keine Schäden entstanden sind. Niemals eine fehlerhafte oder beschädigte Ausrüstung verwenden.
 - Der Benutzer muss mit der richtigen Nutzung seiner persönlichen Schutzausrüstung vertraut sein.
 - Bei Verwendung der Schutzscheibe mit Schutzstufe 3 ist zu prüfen ob die Anwendung dafür geeignet ist, da die Schutzwirkung nur gering ist.
- Nur PAPR-Version:
- Der Benutzer dieses Kopfteils muss auch die Anweisungen des PAPR-Systems und der Filter einhalten.
 - Verwenden Sie das beschlagfreie Visier nur in Verbindung mit einem eingeschalteten PAPR-System.
 - Der Helm sollte nur in Verbindung mit einem zertifizierten Lüfter verwendet werden, der den Anforderungen der nationalen Standards entspricht.
 - Der gefilterte Luftüberdruck im Schutzkopfteil ist der primäre Schutzfaktor, der das Eindringen von Luftschadstoffen verhindert.
 - Ein abgeschaltetes PAPR-System schützt die Atmungsorgane des Benutzers nicht. Ein abgeschalteter Lüfter könnte zu einer Erhöhung der Kohlendioxidkonzentration und zu einem gefährlichen Sauerstoffabfall im Kopfteil führen.
 - Sicherstellen, dass die Dichtungslinie des Kopfteils fest am Gesicht sitzt, nur dann kann ein perfektes Schutzniveau garantiert werden.
 - Der Schutzfaktor kann reduziert werden, wenn der Benutzer Haare oder einen Bart hat, die/dersich auf den Gleitringdichtungsteil erstrecken/erstreckt.
 - Ein starker Wind von der Seite oder von hinten kann den vom Helm gebotenen Schutz beeinträchtigen. Im Falle einer extrem hohen Umweltpartikelverunreinigung kann durch Einatmen ein sehr geringer Druck im Helm verursacht werden. Dies könnte den Schutz mindern. In diesem Fall den Helm erst entfernen oder den Lüfter abschalten, bis die Gefahrenzone verlassen wurde.

Das beschlagfreie clearmaxx-Visier darf nicht verwendet werden:

- in einer feuergefährlichen oder explosiven Atmosphäre,
- wenn es der eingeatmeten Luft an Sauerstoff mangelt (Europa: <17 %, Australien: <19 %) oder die Konzentration von Toxinen so hoch ist, dass eine Schutzklasse über TH3P für Europa und P3 für Australien liegt,
- in Umgebungen, in denen unmittelbare Gefahr für Leib und Leben besteht.

Um den Rest Ihres Körpers zu schützen, muss außerdem eine angemessene Schutzkleidung getragen werden. Unter manchen Umständen können Partikel oder Substanzen, die durch die Arbeitsprozesse freigesetzt werden, bei entsprechend empfänglichen Personen allergische Hautreaktionen hervorrufen. Materialien des Helms, die in Kontakt mit der Haut kommen, können bei empfindlichen Personen allergische Reaktionen verursachen. Das beschlagfreie Schutzvisier darf nur zum Schließen und für Anwendungen genutzt werden, bei denen Partikel, Rauch oder Staub erzeugt werden, die die Atemwege schädigen können. Den Helm nie für andere Anwendungen verwenden.

Der Helm kann aufgrund konstruktiver Merkmale das Sichtfeld beeinträchtigen. Infolgedessen werden Signalleuchten oder Warnanzeigen möglicherweise nicht gesehen. Des Weiteren besteht eine Anstossgefahr aufgrund des größeren Umfangs (Kopf mit Helm). Der Helm reduziert zudem das Hör- und Wärmeempfinden. Der Hersteller haftet nicht, wenn das beschlagfreie Visier für andere Zwecke als für die beabsichtigte oder unter Nichteinhaltung der Betriebsanweisungen verwendet wird.

Gewährleistung und Haftung

Für die Gewährleistungsbestimmungen bitte Bezug auf die Anweisungen der nationalen optrel-Verkaufsorganisation nehmen. Für weitere Informationen dazu bitte Kontakt mit Ihrem optrel-Händler aufnehmen. Die Gewährleistung gilt nur für Material- und Herstellungsfehler. Im Falle von Schäden, die durch unsachgemässen Gebrauch, unerlaubte Eingriffe oder durch einen vom Hersteller nicht beabsichtigten Gebrauch verursacht werden, sind die Gewährleistung oder Haftung ungültig. Ebenso sind Haftung und Gewährleistung nicht länger gültig, wenn andere Ersatzteile als die von Optrel verkauften verwendet werden.

Voraussichtliche Nutzungsdauer

Das beschlagfreie Visier hat kein Ablaufdatum. Das Produkt kann solange verwendet werden, wie keine sichtbaren oder unsichtbaren Schäden oder funktionale Störungen auftreten.

Gebrauch (Quick Start Guide) S. 2-3

Beide Modelle (Standard und PAPR):

1. Kopfband. Das obere Einstellband (S. 2-3) auf die Größe Ihres Kopfes anpassen. Den Rastknopf (S. 2-3) eindrücken und drehen, bis das Kopfband sich und druckfest sitzt.
2. Abstand von den Augen. Durch Lösen der Feststellknöpfe (S. 2-3) kann der Abstand zwischen dem Schutzhelm und den Augen justiert werden. Beide Seiten gleich justieren und nicht neigen. Dann die

Feststellknöpfe wieder festziehen.

3. Helmwinkel. Der Helmwinkel kann mit dem Drehknopf justiert werden (S. 2-3).
4. Befestigung des Visiers. Den unteren Teil des Visiers in der entsprechenden Öffnung befestigen. Dann den oberen Teil des Visiers unter die Oberkante des Visiers schieben. Die Seitenkanten des Visiers in die unteren Nuten schieben. (S. 2-3).

Nur PAPR-Version:

I-III Luftschlauchhalter. Den Luftschlauchhalter entsprechend den Abbildungen (S. 2-3) am Kopfband festklicken Schritt I. Den Luftschlauch am Helm anschließen (Schritt II, und III), und den Luftschlauch zur Befestigung im Luftschlauchhalter festklicken.

IV Luftverteilung. Die Luftstromverteilung kann von 100 % im Atembereich auf 80 % im Atembereich und 20 % im Stirnbereich bereitgestellt werden, um einen Kühleffekt zu erzeugen (S. 2-3).

V Gleitringdichtung. Den justierten Helm auf den Kopf setzen und den Gleitringdichtungsstreifen unter das Kinn ziehen. Darauf achten, dass die Gleitringdichtung einen festen Sitz auf der Haut hat und keine Leackage vorliegt (S. 2-3).

Reinigung, Desinfektion und Wartung

Nicht-PAPR- und PAPR-Version: Die persönliche Schutzausrüstung (PSA) regelmäßig gemäß den Betriebsanweisungen prüfen. Zerkratzte oder beschädigte Sichtscheiben sollten ersetzt werden. Reinigung: Wischen Sie mit einem weichen, mit neutraler Reinigungsmittellösung befeuchteten, Tuch den kompletten Helm ab. Wischen Sie erneut mit sauberem Wasser nach. Den Helm in einer sauberen Umgebung trocknen lassen. Schweißabdrücke und Komfortabdrücke aus hygienischen Gründen regelmäßig austauschen. Desinfektion: Chlorlösung: Wischen Sie mit einem sauberen, weichen Tuch, das mit einer Chlorlösung (z. B. einer 0,5%igen Chlorlösung mit 5'000 ppm verfügbarem Chlor) angefeuchtet wurde. Alternativ kann auch ein kombiniertes Reinigungs-/Desinfektionsmittel verwendet werden. Wasserstoffperoxidlösung: Wischen Sie mit einem sauberen, weichen Tuch, das mit einer Wasserstoffperoxidlösung (z. B. einer 3%igen Wasserstoffperoxidlösung) angefeuchtet wurde. Alternativ kann auch ein kombiniertes Reinigungs-/Desinfektionsmittel verwendet werden. UV-UV-UV-Licht: Bitte beachten Sie die Angaben des Herstellers des UV-Geräts. Hinweis: Den Helm während der Reinigung nicht einweichen. Eindringung (nur nach Reinigung mit einer Lösung erforderlich) Wischen Sie alle Komponenten mit einem sauberen, weichen Tuch ab, das mit sauberem, warmem Wasser angefeuchtet ist. Hinweis: Es ist wichtig, die Produkte auf Chlorbasis oder Wasserstoffperoxid zu entfernen. Lassen Sie alle Komponenten vor der Wiederverwendung oder Lagerung vollständig an der Luft trocknen. Zusätzlich bei der PAPR-Version: Die Gleitringdichtung (PAPR-Version) sollte entweder abgelöst und per Hand gewaschen oder am Helm sorgfältig abgewischt werden. Die Gleitringdichtung und die Lüftdüse auf Löcher, Risse oder sonstige Schäden prüfen und sicherstellen, dass sie richtig am Helm positioniert sind (siehe Betriebsanleitung). Das System erst verwenden, wenn alle verschlissenen oder beschädigten Teile ausgetauscht worden sind. Seifenwasser oder ein mildes Desinfektionsmittel verwenden. Die Gleitringdichtung von Zeit zu Zeit austauschen. Hinweis: Bei der Reinigung/Desinfektion müssen Nitril- oder Vinylhandschuhe getragen werden. Stellen Sie sicher, dass für die Reinigung eine geeignete persönliche Schutzausrüstung (PSA) verwendet wird.

Lagerung

Das beschlagfreie Visier muss bei Zimmertemperatur und geringer Feuchtigkeit gelagert werden. Die Aufbewahrung des Helms in der Originalverpackung oder in einem dezidierten Rucksack oder in einer PAPR-Tasche erhöht die Nutzungsdauer.

Entfernen/Installieren des Visiers (S. 4-5)

Entfernen des Visiers:

- An der Visierkante im unteren Teil ziehen.
- Gleichzeitig von der unteren Innenseite des Visiers nach außen drücken.

Befestigen des Visiers:

- Den unteren Teil des Visiers in der entsprechenden Öffnung befestigen.
- Den oberen Teil des Visiers unter die Oberkante des Visiers schieben.
- Die Seitenkanten des Visiers in die unteren Nuten schieben.

Austausch der Gleitringdichtung (nur PAPR-Version)

- Entfernen des wasserbaren Teils der Gleitringdichtung durch sorgfältiges Auseinanderziehen des Klettverschlusses.
 - Der abnehmbare Teil der Gleitringdichtung ist waschbar (Handwäsche, nicht schleudern).
 - Den festen Teil der Gleitringdichtung mit einem mit Seifenwasser befeuchteten sauberen Tuch oder einem leichten Desinfektionsmittel reinigen.
 - An der Luft trocknen lassen und in umgekehrter Reihenfolge montieren.
- Niemals eine beschädigte Gleitringdichtung verwenden. Die Gleitringdichtung alle sechs Monate austauschen.

Technische Daten (Wir behalten uns das Recht vor, technische Änderungen vorzunehmen)

Gewicht	Nicht-PAPR: 334g / 11,782 oz PAPR: 500g / 17,637 oz
Material	Helmschale: Polyamid Visier: Polycarbonat
Betriebstemperatur	-10°C bis +55°C / 14°F bis 131°F
Lagertemperatur	-20°C bis +80°C / -4°F bis 176°F
Formbeständigkeit	Helmschale: bis zu 220°C / 428°F Visier: bis zu 137°C / 279°F
Kennzeichnungen:	OS EN 175 BT (Helmschale) OS EN 166 BT (Visier) konform mit CSA Z94.3 ANSI OS Z87+ EAC
Zusätzliche Kennzeichnungen für die PAPR-Version (benannte Stelle CE 1024)	EN 12941 (TH3 in Kombination mit e3000/X, TH1 in Kombination mit hardhat und e3000(X)) EN 14594 (ZB in Kombination mit suppliedair, 1B in Kombination mit hardhat und suppliedair)

Konformitätserklärung

Siehe Internet-Adresse auf der letzten Seite.

Rechtliche Informationen

Dieses Dokument entspricht den Anforderungen der EU-Verordnung 2016/425 Punkt 1.4 von Anhang II.

Benannte Stelle

Detaillierte Informationen siehe letzte Seite.

Introduktion

En sliphjelm är en huvudbonad som används för att skydda ögon, ansikte och nacke från damm och partiklar under slipning. Hjälmen består av flera delar (se reservdelslista). Beroende på modell kan hjälmen kombineras med en säkerhetshjelm och/eller ett PAPR-system (driven luftreningsinspirator). Säkerhetsanvisningar

Läs noga igenom bruksanvisningen innan du använder utrustningen. Felaktig användning kan äventyra livs- och lemmer och oögliga garantianskrifter mot tillverkaren.

Användning / Risker

Få en obegränsad översikt över ditt arbetsområde, med eller utan filtrerad luftförörjning (beroende på modell). Justerbar luftfyllnadsförlösning ger clearemaxx till ett enkelt skyddsytssystem för ansikte och luftvägar, med högsta säkerhetsnivå. Se snabbskärmarhandboken för reservdelar och tillbehör.

Lämplig att användas inom slipning, metallindustri, livsmedelsindustri, sandblåstning, träarbete, måleri, avfallsupplag och jordbruk.

Vid hög luftfuktighet / temperaturredifferens kan visiret imma igen, vilket leder till dålig sikt. Vid felaktigt monterat eller defekt glidreglering finns risk för att luftföroreningar kommer in i hjälmen (PAPR-version). Det lägsta av alla komponenter som används är alltid avgörande för den övergripande identifieringen av hjälmens säkerhetsklass. Hjälmen får endast användas vid rumstemperatur mot höghastighetspartiklar. När du bär glasögon kan stötar överföras direkt från hjälmen till huvudet. För ytterligare risker / begränsningar se nedan.

Förberedelser och skyddsåtgärder

- Innan du använder produkten ska du alltid kontrollera att utrustningen är komplett och att den inte har skadats under transport. Använd aldrig felaktig eller trasig utrustning.
- Användaren måste känna till hur den personliga skyddsutrustningen ska användas korrekt.
- När du använder skyddsskärmen med skyddsnivå 3 måste det kontrolleras om applikationen är lämplig, eftersom skyddseffekten är liten.

Endast PAPR-version:

- Den som använder hjälmen måste följa instruktionerna för PAPR-systemet och filtren.
- Använd endast det genomskinniga visiret när det är anslutit till ett paköpplat PAPR-system.
- Hjälmen får endast användas när den är anslutit till en fläkt som uppfyller de nationella riktlinjerna.
- Det filtrerade luftövertrycket inuti hjälmen är den huvudsakliga skyddsfunktionen som hindrar luftföroreningar från att komma in.
- Om PAPR-systemet är fränkopplat är inte användarens andningsorgan skyddade. Om fläkten är fränkopplat kan koldioxidhalten öka och syrehalten minska till en farlig nivå inuti hjälmen.
- Se till att tätningen på hjälmen sitter åt ordentligt mot ansiktet, annars kan inte en optimal skyddsnivå uppnås.
- Skyddseffekten kan minskas av att användaren har hår eller skägg som ligger emellan tätningen.
- En stark vindupström från sidan eller bakifrån kan påverka hjälmens skyddsförmåga. Om det är mycket hög koncentration av partiklar i omgivningen kan det uppstå lågt tryck i hjälmen om du andas in. Det kan minska skyddet. Om detta inträffar ska du inte ta av hjälmen eller stänga av fläkten förrän du har lämnat riskområdet.

Clearemaxx får inte användas:

- i en brandfarlig eller explosiv miljö,
- en inandningsluften har låg syrehalt (Europa: <17 %, Australien: <19 %) eller om koncentrationen av giftiga ämnen är så hög att det behövs en skyddsklass högre än TH3P1 Europa och P3 i Australien,
- i en miljö där det är om omedelbar fara för liv och lem.

För att skydda resten av kroppen ska du använda lämplig skyddsklädsel. I vissa fall kan partiklar och ämnen som frigörs vid arbetet framkalla allergiska hudreaktioner hos personer som är känsliga.

Material i hjälmen som kommer i kontakt med huden kan orsaka allergiska reaktioner hos känsliga personer. Det skyddande visiret får endast användas för slipning och arbeten där partiklar, rök eller damm framkallas som kan skada luftvägarna. Använd aldrig hjälmen för andra ändamål.

Hjälmen kan påverka synfältet på grund av konstruktiva egenskaper. Som ett resultat kan signalljus eller varningsljus kanske inte ses. Vidare finns det risk för bumpning på grund av större omkrets (huvud med hjälm). Hjälmen försämrar också hörseln och minskar känslan av värme. Tillverkaren är inte ansvarig om skyddsskyddet används för annat ändamål än det avsedda ändamålet eller i strid med bruksanvisningen.

Garanti och ansvar

Läs informationen från optrels säljgvidning angående garantivillkor. För mer information, kontakta din optrel återförsäljare. Garantin täcker endast materialskador och tillverkningsdefekter. Om skadan har uppstått på grund av inkorrekt användning, utan tillstånd eller på sätt som tillverkaren inte föreskriver så gäller inte garantin eller ansvarsvillkoren. Detsamma gäller om reservdelar används som inte har sålts av optrel.

Förväntad livslängd

Visiret har enigt utgångsdatum. Produkten kan användas så länge det inte förekommer några synliga eller osynliga skador eller funktionsfel.

Användning (Quick Start Guide) s. 2–3

Båda modeller (standard och PAPR):

- Pannband. Justera den övre remmen (s. 2–3) så att den passar ditt huvud. Tryck in spännvredet (s. 2–3) och vid tillräckligt pannbandet passar ordentligt utan att trycka.
- Avstånd från ögonen. Genom att lossa på låsvreden (s. 2–3) kan avståndet mellan det skyddsslinset och ögonen justeras. Justera båda sidor och se till att hålla en rak linje. Dra sedan åt låsvreden igen.
- Hjälmens vinkel. Du kan justera hjälmens vinkel genom att vrida på rotationsvredet (s. 2–3).
- Fästa visiret. Fäst den undre delen av visiret i avsedd öppning. Skjut den övre delen av visiret under visirets övre kant. Skjut in visirets sidor i de undre skärorna. (s. 2–3).

Endast PAPR-version:

I-III Hållare till luftslang. Klicka i luftslangen i pannbandet enligt bilderna (s. 2–3) steg I. Anslut luftslangen till hjälmen (steg II och III) och klicka i luftslangen i dess hållare så att den sitter fast

IV Luftfördelning. Luftfördelningen kan justeras från 100 % i andningsdelen till 80 % i andningsdelen och 20 % kring pannan för att ge en svalkande effekt (s. 2–3).

V Tätning kring ansiktet. Sätt den justerade hjälmen på huvudet och dra tätningens remmen under hakan. Se till att tätningen kring ansiktet ligger an tätt och att det inte är något läckage (s. 2–3).

Rengöring, desinfektion och underhåll

Icke-PAPR- och PAPR-version: Kontrollera personlig skyddsutrustning (PPE) regelbundet i enlighet med bruksanvisningen. Repade eller skadade insler bör bytas ut. Rengöring: Torka av hela hjälmen med en mjuk trasa fuktad med en neutral rengöringsmedel. Torka av igen med rent vatten. Till hjälmen torka i en ren miljö. Byt ut svettpand och komfortband regelbundet av hygieniska skäl. Desinfektion: Klorlösning: Torka av med en ren, mjuk trasa som har fuktats med en klorlösning (t.ex. en 0,5% klorlösning med 5000 ppm tillgängligt klor). Alternativt kan ett kombinerat rengöringsmedel / desinfektionsmedel användas. Väteperoxidlösning: Torka av med en ren, mjuk trasa fuktad med en väteperoxidlösning (t.ex. en 3% väteperoxidlösning). Alternativt kan ett kombinerat rengöringsmedel / desinfektionsmedel användas. UVC ultraviolet ljus: Observera informationen från tillverkaren av UV-enheten. Obs! Blöt inte hjälmen under rengöring. Slut rengöring (krävs endast efter rengöring med en lösning) Torka av alla komponenter med en ren, mjuk trasa fuktad med rent, varmt vatten. Obs! Det är viktigt att borta klorbaserade produkter eller väteperoxidprodukter. Låt alla komponenter lufttorka helt innan de återanvänds eller lagras. Dessutom för PAPR-versionen: Den mekaniska tätningen (PAPR-versionen) bör antingen tas bort och tvättas för hand eller torkas försiktigt av hjälmen. Kontrollera den mekaniska tätningen och luftmunstycket för hål, sprickor eller andra skador och se till att de är korrekt placerade på hjälmen (se bruksanvisningen). Använd inte systemet förrän alla slitna eller skadade delar har bytts ut. Använd tvålvatten eller ett mildt desinfektionsmedel. Byt ut den mekaniska tätningen då och då. Obs! Nitril- eller vinylhandskar måste bäras vid rengöring / desinficering. Se till att lämplig personlig skyddsutrustning (PPE) används för rengöring Förvaring

Visiret ska förvaras i rumstemperatur och i låg luftfuktighet. Om hjälmen förvaras i sin originalförpackning eller en lämplig ryggsäck eller en PAPR-väska håller den längre.

Ta bort munstycket (s. 4–5)

Ta bort visiret:

- Dra i visirets nedre del.
- Samtidigt trycker du utåt från insidan på visiret.

Fästa visiret:

- Fäst den undre delen av visiret i avsedd öppning.
- Skjut den övre delen av visiret under visirets övre kant.
- Skjut in visirets sidor i de undre skärorna.

Byta ut ansiktstättningen (endast PAPR-version)

- Ta ut den tvåttbara delen av ansiktstättningen genom att försiktigt lossa på korboreffästet.
- Den avtagbara delen av ansiktstättningen kan tvättas (handtvätt, centrifugeras ej).
- Rengör den fasta delen av ansiktstättningen med en trasa fuktad i tvålvatten eller ett mildt rengöringsmedel.
- Låt den torka och fäst igen i motsatt följordning.

Använd aldrig en ansiktstättning som är skadad.

Byt ut ansiktstättningen var sjätte månad.

Tekniska uppgifter

(Vid förbehåll oss rätten att göra tekniska ändringar)

Vikt	icke PAPR: 334g / 11,782 oz PAPR: 500g / 17,637 oz
Material	Hjälmens skal: Polyamid Visir: Polykarbonat
Användningstemperatur	– 10°C till + 55°C / 14°F till 131°F
Förvaringstemperatur	– 20°C till + 80°C / – 4°F till 176°F
Formstabilitet	Hjälmens skal: upp till 220°C / 428°F Visor: upp till 137°C / 279°F
OBS:	OS EN 175 BT (Hjälmens skal) OS EN 166 BT (Visor) i enlighet med CSA Z94.3 ANSI OS Z87+ EAC
Tilläggsmärkning för PAPR-versionen (kontrollorgan CE 1024)	EN 12941 (TH3 i kombination med e3000/X, TH1 i kombination med hardhat och e3000/X) EN 14594 (2B i kombination med supplédair, 1B i kombination med hardhat och supplédair)

Försäkringen om överensstämmelse

Se Internetadressen på den sista sidan.

Juridisk information

Detta dokument uppfyller kraven i EU-förordning 2016/425 avsnitt 1.4 i bilaga II.

Anmälning

För detaljerad information se sista sidan.

Italiano

Introduzione

Un elmetto da rettifica è un copricapo utilizzato per proteggere occhi, viso e collo da polvere e particelle durante la macinazione. Il casco è composto da diverse parti (vedere l'elenco delle parti di ricambio). A seconda del modello, il casco può essere combinato con un casco di sicurezza e / o un sistema PAPP (Powered Air Purifying Respirator).

Istruzioni di sicurezza

Leggere le presenti istruzioni operative con attenzione prima di usare l'equipaggiamento. L'uso scorretto potrebbe mettere in pericolo la propria vita e incolumità, invalidando eventuali diritti di garanzia rispetto a Optrel.

Applicazioni / Rischi

Grazie alla visuale chiara e illimitata dello spazio di lavoro con o senza distribuzione regolabile dell'aria pulita filtrata (a seconda del modello), clearmaxx è il sistema di protezione facciale e respiratoria con il massimo livello di sicurezza. Per ricambi e accessori vedi Guida rapida.

Ideale per applicazioni di rettifica, industria metallurgica, industria alimentare, sabbiatura, applicazioni per il legno, pittura, discariche e agricoltura.

In caso di elevata umidità dell'aria / differenza di temperatura, la visiera può appannarsi, pertanto la visuale non sarà nitida. In caso di guarnizione dell'anello di scorrimento non montata correttamente o difettosa, vi è il pericolo che sostanze inquinanti per l'aria penetrino nel casco (versione PAPP). Il più basso di tutti i componenti utilizzati è sempre determinante per l'identificazione complessiva della classe di sicurezza del casco. Il casco può essere utilizzato solo a temperatura ambiente contro particelle ad alta velocità. Quando si indossano gli occhiali, gli urti possono essere trasmessi direttamente dal casco alla testa; per ulteriori rischi/restrizioni vedi sotto.

Precauzioni e restrizioni protettive

- Prima di usare il prodotto, verificare sempre che l'equipaggiamento sia completo e che non ci siano stati danni durante il trasporto. Non usare un equipaggiamento difettoso o danneggiato.
- L'utente deve avere familiarità con il corretto utilizzo del suo equipaggiamento protettivo personale.
- Quando si utilizza lo schermo protettivo con livello di protezione 3, è necessario verificare se l'applicazione è adatta, poiché l'effetto protettivo è solo lieve.

Solo versione PAPP:

- L'utente di questo casco deve anche seguire le istruzioni del sistema PAPP e dei filtri.
- Utilizzare il visore trasparente soltanto connesso a un sistema PAPP acceso.
- Il casco deve essere usato solamente insieme a una soffiante certificata corrispondente ai requisiti degli standard nazionali.
- La sovrappressione dell'aria filtrata nel casco protettivo è il fattore di protezione primario che evita la penetrazione degli agenti contaminanti ambientali.
- Se il sistema PAPP è spento, il sistema respiratorio dell'utente non è protetto. La ventola spenta potrebbe causare un incremento della concentrazione di diossido di carbonio e un pericoloso calo dell'ossigeno all'interno del casco.
- Assicurarsi che la linea di tenuta del casco aderisca perfettamente alla faccia, solo così si può garantire un livello di protezione adeguato.
- Il fattore di protezione potrebbe ridursi se i capelli o la barba dell'utente coprono la parte interessata dalla tenuta.
- Un vento laterale o da dietro forte potrebbe pregiudicare la protezione fornita dal casco. In caso di elevato inquinamento da particelle ambientali, l'ispirazione potrebbe causare una pressione molto bassa, riducendo la protezione. In tal caso, non rimuovere il casco né spegnere la soffiante prima di aver abbandonato la zona pericolosa.

Il visore trasparente clearmaxx non deve essere utilizzato:

- in atmosfera infiammabile o esplosiva,
- se l'aria inalata ha poco ossigeno (Europa: <17%, Australia: <19%) o se la concentrazione di tossine è così alta da superare TH3P in Europa e P3 in Australia,
- in ambienti che comportano pericolo immediato per la propria vita e incolumità.

Per proteggere il resto del corpo, occorre indossare indumenti protettivi adeguati. In alcune circostanze, particelle e sostanze liberate dai processi di lavorazione possono scatenare reazioni allergiche cutanee nelle persone predisposte.

I materiali del casco che vengono a contatto con la pelle potrebbero provocare reazioni allergiche alle persone sensibili.

Il visore protettivo trasparente va usato soltanto per la levigatura e per le applicazioni in cui particelle, fumi e polveri prodotti possono danneggiare le vie respiratorie. Mai utilizzare il casco per altre applicazioni.

Il casco può influenzare il campo visivo a causa di caratteristiche costruttive. Di conseguenza, le luci di segnalazione o le spie potrebbero non essere visualizzate. Inoltre, vi è il rischio di urtare a causa della circonferenza maggiore (testa con elmetto). L'elmetto danneggia anche l'udito e riduce la sensazione di calore. Il produttore non si assume alcuna responsabilità per i casi in cui il visore trasparente è utilizzato a scopi diversi da quelli indicati e senza seguire le istruzioni operative.

Garanzia e responsabilità

Si vedano le istruzioni dell'organizzazione di vendita nazionale di Optrel per le disposizioni di garanzia. Per ulteriori informazioni in merito, si prega di contattare il rivenditore Optrel. La garanzia copre soltanto difetti materiali e di produzione. In caso di danni dovuti a uso improprio, intervento non autorizzato o utilizzo non previsto dal produttore, la garanzia e la responsabilità non sono più valide. Parimenti, risultano invalidate garanzia e responsabilità se sono usate parti di ricambio diverse da quelle vendute da Optrel.

Durata prevista

Il visore trasparente non ha data di scadenza. Il prodotto può essere usato finché non si manifestano danni visibili o invisibili oppure problemi funzionali.

Guida all'uso (Quick Start Guide) p. 2-3

Entrambi i modelli (standard e PAPP):

1. Fascia per il capo. Regolare la fascia superiore (p. 2-3) sulle dimensioni della testa. Premere la manopola a cricchetto (p. 2-3) e ruotare fino all'adesione sicura ma priva di pressione della fascia.
2. Distanza dagli occhi. Allentando le manopole di blocco (p. 2-3) è possibile regolare la distanza tra la lente di protezione e gli occhi. Regolare allo stesso modo entrambi i lati, senza inclinare. Quindi stringere nuovamente le manopole di blocco.
3. Angolazione del casco. L'angolazione del casco può essere regolata mediante la manopola rotante

(p. 2-3).

4. Montaggio del visore. Fissare la parte inferiore del visore nell'apertura prevista. Far scivolare la parte superiore del visore sotto il bordo superiore dello stesso. Far scivolare le estremità laterali del visore nelle guide in basso. (p. 2-3).

Solo versione PAPP:

- I-III Supporto tubo dell'aria. Fissare con un clic il supporto del tubo dell'aria alla fascia per il capo come da figura al punto I (p. 2-3). Collegare il tubo dell'aria al casco (punti II e III) e fissare il tubo al supporto con un clic.

- IV Distribuzione dell'aria. La distribuzione del flusso d'aria può essere impostata dal 100% nell'area di respirazione al 80% nell'area di respirazione e al 20% sulla fronte per un effetto rinfrescante (p. 2-3).

- V Tenuta facciale. Indossare il casco debitamente regolato sulla testa e tirare la tenuta facciale sotto il mento. Assicurarsi che aderisca per bene alla pelle e che non ci siano fughe (p. 2-3).

Igiene, disinfezione e manutenzione

Versione non PAPP e PAPP: controllare regolarmente i dispositivi di protezione individuale (DPI) in base alle istruzioni per l'uso. Le lenti graffiate o danneggiate devono essere sostituite. Pulizia: Pulire l'intero casco con un panno morbido inumidito con una soluzione detergente neutra. Pulisci di nuovo con acqua pulita. Lascia asciugare il casco in un ambiente pulito. Sostituisci regolarmente fasce antiodore e elastiche per motivi igienici. Disinfezione: soluzione di cloro: pulire con un panno pulito e morbido inumidito con una soluzione di cloro (ad esempio una soluzione di cloro allo 0,5% con 5.000 ppm di cloro disponibile). In alternativa, è possibile utilizzare un detergente / disinfettante combinato. Soluzione di perossido di idrogeno: pulire con un panno pulito e morbido inumidito con una soluzione di perossido di idrogeno (come una soluzione di perossido di idrogeno al 3%). In alternativa, è possibile utilizzare un detergente / disinfettante combinato. Luce ultravioletta UVC: osservare le informazioni fornite dal produttore del dispositivo UV. Nota: non immergere il casco durante la pulizia. Pulizia finale (necessaria solo dopo la pulizia con una soluzione) Pulire tutti i componenti con un panno morbido e pulito inumidito con acqua calda e pulita. Nota: è importante rimuovere i prodotti a base di cloro o perossido di idrogeno. Lasciare che tutti i componenti si asciughino completamente all'aria prima di riutilizzarli o riporli. Inoltre per la versione PAPP: La tenuta meccanica (versione PAPP) deve essere rimossa e lavata a mano oppure asciugata accuratamente dal casco. Controllare la tenuta meccanica e la bocchetta dell'aria per fori, crepe o altri danni e assicurarsi che siano posizionati correttamente sul casco (vedere istruzioni per l'uso). Non utilizzare il sistema finché tutti le parti usurate o danneggiate non sono state sostituite. Usa acqua saponosa o un disinfettante delicato. Di tanto in tanto sostituire la tenuta meccanica. Nota: guanti in nitrile o vinile devono essere indossati durante la pulizia / disinfezione. Assicurarsi che per la pulizia vengano utilizzati dispositivi di protezione individuale (DPI) adeguati.

Conservazione

Il visore trasparente va conservato a temperatura ambiente con umidità bassa. Conservando il casco nella confezione originale, in uno zaino dedicato o in un sacchetto PAPP, se ne aumenterà la durata.

Rimozione / montaggio del visore (p. 4-5)

Rimozione del visore:

- Tirare il bordo del visore nella parte inferiore.
- Allo stesso tempo spingere verso l'esterno dal lato inferiore interno del visore.

Montaggio del visore:

- Fissare la parte inferiore del visore nell'apertura prevista.
- Far scivolare la parte superiore del visore sotto il bordo superiore dello stesso.
- Far scivolare le estremità laterali del visore nelle guide in basso.

Sostituzione tenuta facciale (solo versione PAPP)

- Rimuovere la parte lavabile della tenuta facciale aprendo con attenzione la chiusura in velcro.
- La parte amovibile della tenuta facciale è lavabile (a mano, evitando la centrifuga).
- Pulire la parte fissa della tenuta facciale con un panno pulito, inumidito con acqua saponosa o un agente disinfettante leggero.
- Lasciar asciugare all'aria e montare in ordine reverse.

Mai usare una tenuta facciale danneggiata.

Cambiare la tenuta facciale ogni 6 mesi.

Specifiche

(Cirivisorio il diritto di apportare modifiche tecniche)

Peso	non PAPP: 334g / 11,782 oz PAPP: 500g / 17,637 oz
Materiale	Guscio del casco: Poliammide Visore: Policarbonato
Temperatura operativa	Da -10°C a +55°C / 14°F a 131°F
Temperatura di conservazione	Da -20°C a +80°C / -4°F a 176°F
Stabilità di forma	Guscio del casco: fino a 220°C / 428°F Visore: fino a 137°C / 279°F
Contrassegni:	OS EN 175 BT (Guscio del casco) OS EN 166 BT (Visore) Conforme a CSA Z94.3 ANSI Z87.1 EAC
Contrassegni supplementari per la versione PAPP (Ente notificato CE 1024)	EN 12941 (TH3 in combinazione con e3000/X, TH1 in combinazione con hardhat e e3000/X) EN 14594 (ZB in combinazione con supplieraid, 1B in combinazione con hardhat e supplieraid)

Dichiarazione di conformità

Vedi l'indirizzo Internet nell'ultima pagina.

Informazione legale

Questo documento è conforme ai requisiti del Regolamento UE 2016/425, sezione 1.4, dell'allegato II.

Corpo notificato

Per informazioni dettagliate vedere l'ultima pagina.

Español

Introducción

Un casco de esmerilado es un arnés que se usa para proteger los ojos, la cara y el cuello del polvo y las partículas durante el esmerilado. El casco consta de varias partes (ver lista de repuestos). Dependiendo del modelo, el casco se puede combinar con un casco de seguridad y / o un sistema PAPR (Respirador purificado de aire accionado).

Instrucciones de seguridad

Lea estas instrucciones de uso atentamente antes de usar el equipo. Si el mismo se usa de forma incorrecta, puede poner en peligro su vida o integridad física y esto podría invalidar toda reclamación referente a la garantía por parte del fabricante.

Aplicaciones / Riesgos

La visibilidad óptima limitada de su espacio de trabajo con o sin distribución de aire limpio filtrado (según el modelo) y con distribución de aire ajustable convierte a clearmaxx en el sistema de protección respiratorio y facial más seguro. Para piezas de repuesto y accesorios, consulte la guía de inicio rápido.

Ideal para: trabajos de rectificado, metalurgia, industria alimentaria, chorro de arena, aplicaciones en madera, pintura, vertederos y agricultura.

En caso de humedad atmosférica o diferencia térmica elevadas, es posible que el visor se empañe, lo que puede provocar en una visión deficiente. Si el cierre de anillo deslizante está defectuoso o montado de manera inadecuada, existe el peligro de que penetren en el casco partículas contaminantes (versión PAPR). El más bajo de todos los componentes utilizados es siempre decisivo para la identificación general de la clase de seguridad del casco. El casco solo se puede utilizar a temperatura ambiente contra partículas de alta velocidad. Cuando se usan anteojos, los choques se pueden transmitir directamente desde el casco a la cabeza; para más riesgos / restricciones, consulte a continuación.

Precauciones y restricciones de protección

- Antes de usar el producto, compruebe que el equipo está completo y que no ha sufrido ningún daño durante el transporte. Nunca use un equipo defectuoso o dañado.
 - El usuario debe estar familiarizado con el uso correcto de su equipo de protección individual.
 - Cuando se utiliza la pantalla protectora con nivel de protección 3, se debe verificar si la aplicación es adecuada, ya que el efecto protector es solo leve.
- Solo para versiones con el sistema de respiración PAPR:
- El usuario de esta unidad de cabeza tendrá que seguir las instrucciones del sistema PAPR y los filtros.
 - Solo use el visor transparente conectado a un sistema de respiración PAPR encendido.
 - El casco solo deberá usarse con un generador de aire certificado que cumpla los requisitos de la legislación nacional.
 - Dentro de la unidad de cabeza protectora se crea un entorno de sobrepresión de aire filtrado que constituye el principal factor protector para evitar que entren los contaminantes del aire.
 - Los sistemas de respiración PAPR apagados no protegen el sistema respiratorio del usuario. Un ventilador apagado podría conllevar un aumento de la concentración de dióxido de carbono y un descenso de oxígeno peligroso dentro de la unidad de cabeza.
 - Asegúrese de que la línea de sellado facial de la unidad de cabeza se ajusta totalmente a la cara ya que esa es la única forma de garantizar un nivel de protección óptimo.
 - El factor de protección puede verse reducido si el usuario tiene vello facial o barba en la zona de la línea de sellado.
 - Las corrientes de viento fuertes laterales o desde atrás pueden afectar al nivel de protección que ofrece el casco. En caso de polución de partículas ambientales extremadamente alta, respirar puede causar que se produzca baja presión dentro del casco, lo que podría reducir la protección. En este caso, no se quite el casco ni apague el generador de aire hasta que haya abandonado la zona de peligro.

El visor transparente clearmaxx no debe usarse:

- en un entorno inflamable o explosivo,
- si falta oxígeno en el aire inhalado (Europa: <17%, Australia: <19%) o si la concentración de toxinas es tan alta que resulte necesaria una clase de protección superior a TH3P en Europa y P3 en Australia),
- en entornos en los que haya un riesgo inmediato para la integridad física y la vida.

Para proteger el resto de su cuerpo, debe usar el equipo de protección adecuado para ello. En algunas circunstancias, las partículas y sustancias liberadas durante el trabajo pueden provocar reacciones alérgicas cutáneas a las personas que estén predispuestas a ellas.

Los materiales del casco que entran en contacto con la piel pueden causar reacciones alérgicas a las personas susceptibles. El visor transparente protector solo debe usarse para trabajos de rectificado y para aquellos trabajos que puedan producir partículas, polvo o humo que pueda dañar las vías respiratorias. Nunca use la unidad de cabeza para otras aplicaciones.

El casco puede afectar el campo de visión debido a características constructivas. Como resultado, las luces de señalización o las luces de advertencia pueden no verse. Además, existe el riesgo de golpes debido a la mayor circunferencia (cabeza con casco). El casco también perjudica la audición y reduce la sensación de calor. El fabricante no se hace responsable si el visor transparente se utiliza para otros usos distintos a los previstos o si no se respetan las instrucciones operativas.

Garantía y responsabilidad

Consulte las instrucciones de la red nacional de distribución de Optrel para ver la garantía. Para más información al respecto, póngase en contacto con su distribuidor de Optrel. La garantía solo afecta a los defectos materiales y de fabricación. En caso de daños provocados por un uso incorrecto, no autorizados o no previstos por el fabricante, la garantía o responsabilidad dejará de ser válida. Asimismo, la responsabilidad y la garantía dejarán de ser válidas si se usan piezas distintas a las vendidas por Optrel. Vida útil prevista

El visor transparente no tiene fecha de vencimiento. El producto se puede usar siempre que no haya daños visibles o invisibles o se dé algún problema funcional.

Modo de empleo (Quick Start Guide) pág. 2-3

Ambos modelos (estándar y PAPR):

1. Diadema. Ajuste la diadema de ajuste superior (pág. 2-3) al tamaño de su cabeza. Presione la perilla de ajuste (pág. 2-3) y gírela hasta que la diadema se ajuste con firmeza pero sin provocar presión.
2. Distancia de los ojos. Se puede ajustar la distancia entre las lentes de protección y los ojos soltando las perillas de cierre (pág. 2-3). Ajuste ambos lados por igual y no la incline. Después, apriete de

nuevo las perillas de cierre.

3. Ángulo del casco. El ángulo del casco se puede ajustar con el botón giratorio (pág. 2-3).
4. Montaje del visor. Fije la parte más baja del visor en la apertura provista para ello. Después, introduzca la parte superior del visor bajo el orillo superior del visor. Introduzca los bordes laterales del visor en las ranuras inferiores. (pág. 2-3)

Solo para versiones con el sistema de respiración PAPR:

I-III Soporte de la manguera de aire. Conecte el soporte de la manguera de aire con la diadema hasta que oiga un clic tal y como aparece en el paso 1 de las imágenes (pág. 2-3). Después, conecte la manguera de aire al casco (pasos II y III) hasta que haga clic para fijarlo.

IV Distribución de aire. La distribución de la corriente de aire puede ajustarse del 100 % en la zona de respiración al 80 % en esa zona y el 20 % en la zona de la frente para generar un efecto refrescante (pág. 2-3).

V Sellado facial. Póngase el casco ajustado en la cabeza y tire de la correa del sellado facial bajo su barbilla. Asegúrese de que el sellado facial quede bien pegado a la piel y de que no quede flojo (pág. 2-3).

Limpieza, desinfección y mantenimiento

Versión sin PAPR y PAPR. Compruebe el equipo de protección personal (EPI) periódicamente de acuerdo con las instrucciones de funcionamiento. Los lentes rayados o dañados deben reemplazarse. Limpieza: Limpie todo el casco con un paño suave humedecido con una solución de detergente neutro. Limpie nuevamente con agua limpia. Deje que el casco se seque en un ambiente limpio. Reemplace las bandas para el sudor y las bandas de confort con regularidad por razones de higiene. Desinfección: Solución de color: Limpie con un paño limpio y suave humedecido con una solución de color (por ejemplo, una solución de cloro al 0,5% con 5000 ppm de color disponible). Alternativamente, se puede utilizar una combinación de detergente / desinfectante. Solución de peróxido de hidrógeno: limpie con un paño limpio y suave humedecido con una solución de peróxido de hidrógeno (como una solución de peróxido de hidrógeno al 3%). Alternativamente, se puede utilizar una combinación de detergente / desinfectante. Luz ultravioleta UVC: tenga en cuenta la información proporcionada por el fabricante del dispositivo UV. Nota: No moje el casco durante la limpieza. Limpieza final (solo se requiere después de limpiar con una solución) Limpie todos los componentes con un paño limpio y suave humedecido con agua limpia y tibia. Nota: Es importante eliminar los productos a base de color o peróxido de hidrógeno. Deje que todos los componentes se sequen al aire por completo antes de reutilizarlos o almacenarlos. Adicionalmente para la versión PAPR: El sello mecánico (versión PAPR) debe quitarse y lavarse a mano o bien limpiarse con cuidado del casco. Compruebe el cierre mecánico y la boquilla de aire en busca de agujeros, grietas u otros daños y asegúrese de que estén correctamente colocados en el casco (consulte las instrucciones de funcionamiento). No utilice el sistema hasta que se hayan reemplazado todas las piezas gastadas o dañadas. Use agua con jabón o un desinfectante suave. Reemplace el sello mecánico de vez en cuando. Nota: Deben usarse guantes de nitrilo o vinilo al limpiar / desinfectar. Asegúrese de que se utilice equipo de protección personal (EPP) adecuado para la limpieza.

Almacenamiento

El visor transparente debe almacenarse a temperatura ambiente y en un lugar con poca humedad. Guardar el casco en su embalaje original, en una bolsa específica o en una bolsa para sistemas PAPR aumentará su duración.

Quitar/colocar el visor (pág. 4-5)

Quitar el visor:

- Tire del extremo inferior del visor.
- A la vez, empuje de la parte inferior del visor hacia afuera.

Colocar el visor:

- Fije la parte más baja del visor en la apertura provista para ello.
- Introduzca la parte superior del visor bajo el orillo superior del visor.
- Introduzca los bordes laterales del visor en las ranuras inferiores.

Sustituir el sellado facial (solo para la versión con sistema PAPR)

- Quite la parte lavable del sellado facial tirando suavemente del cierre con velcro.
- La parte extraíble del sellado facial se puede lavar (a mano, no a máquina).
- Limpie la parte fija del sellado facial con un trapo seco humedecido con agua jabonosa o un producto desinfectante suave.

• Déjelo secar al aire y vuelva a montarlo siguiendo los pasos de forma inversa.

Nunca utilice un sellado facial que esté dañado. Cambie el sellado facial cada 6 meses.

Especificaciones

(Nos reservamos el derecho a realizar cambios técnicos)

Peso	sin PAPR: 334g / 11,62 oz PAPR: 500g / 17,637 oz
Material	Carcasa del casco: poliamida Visor: policarbonato
Temperatura de funcionamiento	-10°C a +55°C / 14°F a 131°F
Temperatura de almacenamiento	-20°C a +80°C / -4°F a 176°F
Estabilidad de la forma	Carcasa del casco: hasta 220°C / 428°F Visor: hasta 137°C / 279°F
Certificaciones:	OS EN 175 BT (Carcasa del casco) OS EN 166 BT (Visor) cumple con la norma CSA 294.3 ANSI OS Z87+ EAC
Certificaciones adicionales para la versión PAPR (organismo notificado CE 1024)	EN 12941 (TH3 en combinación con e3000/X, TH1 en combinación con hardhat y e3000/X) EN 14594 (2B en combinación con suppliedair, 1B en combinación con hardhat y suppliedair)

Declaración de conformidad

Ver la dirección de Internet en la última página.

Información legal

Este documento cumple con los requisitos de la sección 1.4 del Anexo 2016 del Reglamento de la UE 2016/425.

Cuerpo notificado

Para información detallada vea la última página.

Português

Introdução

Um capacete de moagem é um capacete usado para proteger os olhos, rosto e pescoço contra poeira e partículas durante a moagem. O capacete consiste em várias partes (veja a lista de peças de reposição). Dependendo do modelo, o capacete pode ser combinado com um capacete de segurança e / ou um sistema PAPR (Respirador Powerfly Air Purifyin).

Instruções de segurança

Leia atentamente estas instruções de operação antes de usar o equipamento. O uso incorreto pode colocar em risco a vida e a integridade física e invalidar as reclamações de garantia contra o fabricante.

Aplicações / Riscos

Uma visão clara e ilimitada do seu espaço de trabalho com ou sem distribuição de ar limpo filtrado (dependendo do modelo), com distribuição de ar ajustável, faz do clearmaxx o único sistema de proteção facial e respiratória com o mais elevado nível de segurança. Para peças de substituição e acessórios, consulte o Quick Start Guide.

Ideal para: aplicações de desbaste, indústria metalúrgica, indústria alimentar, aplicações com jato de areia, aplicações envolvendo madeira, pintura, aplicações em ateiros e agricultura.

Com elevada humidade no ar/diferença de temperatura, a viseira pode ficar embaçada, provocando má visibilidade. Em caso de montagem incorreta ou defeito da junta de estanqueidade rotativa, existe o perigo de infiltração de poluentes atmosféricos no capacete (versão PAPR). O mais baixo de todos os componentes usados é sempre decisivo para a identificação geral da classe de segurança do capacete. O capacete só pode ser usado à temperatura ambiente contra partículas de alta velocidade. Ao usar óculos, os choques podem ser transmitidos diretamente do capacete para a cabeça; para outros riscos / restrições, consulte abaixo.

Precauções e restrições de proteção

- Antes da utilização do produto, verifique sempre se o equipamento está completo e sem danos de transporte. Nunca use equipamento que apresente falhas ou danos.
- O utilizador deve estar familiarizado com a utilização correta deste equipamento de proteção individual.
- Ao usar a tala de proteção com nível de proteção 3, deve-se verificar se a aplicação é adequada, pois o efeito de proteção é mínimo.

Apenas versão PAPR:

- O utilizador deste topo de cabeça tem também de seguir as instruções do sistema PAPR e dos filtros.
- A viseira transparente só pode ser usada unida a um sistema PAPR ligado.
- O capacete só deve ser usado juntamente com um ventilador certificado em conformidade com os requisitos das normas nacionais.
- A sobrepressão de ar filtrado no interior do topo de cabeça protetor é o principal fator de proteção, impedindo a entrada de contaminantes do ar ambiente.
- Um sistema PAPR desligado não protege os órgãos respiratórios do utilizador. Uma ventoinha desligada poderia levar ao aumento da concentração de dióxido de carbono e a um decréscimo perigoso de oxigénio no interior do topo de cabeça.
- Certifique-se de que a linha de vedação do topo de cabeça fica bem assente na cara, pois só isso garante um nível de proteção perfeito.
- O fator de proteção pode ficar reduzido se o utilizador tiver cabelo ou barba a sair da parte de vedação da cara.
- Vento forte a soprar de lado ou de trás pode afetar a proteção oferecida pelo capacete. Se a contaminação do ambiente por partículas for extremamente elevada, ao inspirar, pode ser gerada uma pressão muito baixa no capacete. Isto é algo que pode reduzir a proteção. Neste caso, não retire o capacete, nem desligue o ventilador sem ter saído primeiro da zona de perigo.

A viseira transparente clearmaxx não pode ser usada:

- em atmosferas inflamáveis ou explosivas,
- se o ar inalado for pobre em oxigénio (Europa: <17%; Austrália: <19%) ou se a concentração de toxinas for tão elevada que exija uma classe de proteção superior a TH3P, no caso da Europa, e P3, no caso da Austrália,
- perto de locais onde haja perigo imediato para a vida e a integridade física.

Para proteger o resto do corpo, deve usar-se também vestuário de proteção adequado. Em determinadas circunstâncias, as partículas e as substâncias libertadas pelos processos de trabalho podem desencadear reações alérgicas cutâneas em pessoas com essa predisposição.

Os materiais do capacete que entrem em contacto com a pele podem causar reações alérgicas a pessoas suscetíveis. A viseira transparente de proteção só pode ser usada para operações de desbaste e em aplicações que libertem partículas, fumo ou pó potencialmente nocivo para os tratos respiratórios. Nunca use o topo de cabeça para outras aplicações.

O capacete pode afetar o campo de visão devido a características construtivas. Como resultado, luzes de sinalização ou luzes de advertência podem não ser vistas. Além disso, há um risco de colisão devido à maior circunferência (cabeça com capacete). O capacete também prejudica a audição e reduz a sensação de calor. O fabricante não se responsabiliza em caso de utilização da viseira transparente para finalidades diferentes das previstas ou do não observação das instruções de utilização.

Garantia e responsabilidade

Consulte as instruções do representante nacional da Optrel relativamente às cláusulas da garantia. Para mais informações a este respeito, contacte o seu revendedor Optrel. A garantia aplica-se apenas a defeitos de material e de fabrico. A garantia perde a validade em caso de danos causados por utilização indevida, intervenções não autorizadas ou utilização não prevista pelo fabricante. Da mesma forma, a responsabilidade e a garantia perdem a validade em caso de utilização de peças de reposição não vendidas pelo fabricante.

Vida útil esperada

A viseira transparente não tem data de expiração. O produto pode ser usado desde que não haja danos visíveis ou invisíveis ou problemas de funcionamento.

Como usar (Quick Start Guide) p. 2-3

Ambos os modelos (standard e PAPR):

- Fita de cabeça. Regule a fita de ajuste superior (p. 2-3) para o tamanho da sua cabeça. Empurre o botão de catraca (pp. 2-3) e rode até a fita de cabeça ficar bem assente, mas sem pressão.
- Distância dos olhos. Soltando os botões de bloqueio (p. 2-3), a distância entre a lente de proteção

e os olhos pode ser ajustada. Ajuste os dois lados uniformemente e sem inclinação. Volte a apertar os botões de bloqueio.

- Ângulo do capacete. O ângulo do capacete pode ser ajustado com o botão rotativo (p. 2-3).
- Montagem da viseira. Fixe a parte inferior da viseira na abertura existente. Empurre a parte superior da viseira sob a margem superior da viseira. Faça deslizar os bordos laterais da viseira para dentro dos entalhes inferiores. (pp. 2-3).

Apenas versão PAPR:

- III Suporte da mangueira de ar. Encaixe o suporte da mangueira de ar com um clique na fita de cabeça, de acordo com as figuras (pp. 2-3), passo I. Uma mangueira de ar ao capacete (passos II. e III.) e encaixe com um clique no suporte da mangueira de ar para fixar.
- IV Distribuição do ar. A distribuição da corrente de ar pode ser estabelecida de 100%, na área de respiração, a 80% na área de respiração, e 20% na área da testa para criar um efeito de arrefecimento (pp. 2-3).
- V Vedação facial. Coloque o capacete ajustado na sua cabeça e puxe a tira da vedação facial por baixo do queixo. Verifique se a vedação facial fica hermeticamente assente na pele e de que não há pontos de fuga (pp. 2-3).

Limpeza, desinfeção e manutenção

Versões não PAPR e PAPR: Verifique o equipamento de proteção individual (EPI) regularmente de acordo com as instruções de operação. As lentes aranhadas ou danificadas devem ser substituídas. Limpeza: Limpe todo o capacete com um pano macio umedecido com uma solução de detergente neutro. Limpe novamente com água limpa. Deixe o capacete secar em um ambiente limpo. Substitua as faixas de suor e faixas de conforto regularmente por razões de higiene. Desinfeção: Solução de cloro: Limpe com um pano limpo e macio umedecido com uma solução de cloro (por exemplo, uma solução de cloro a 0,5% com 5.000 ppm de cloro disponível). Alternativamente, um detergente / desinfetante combinado pode ser usado. Solução de peróxido de hidrogénio: Limpe com um pano limpo e macio umedecido com uma solução de peróxido de hidrogénio (como uma solução de peróxido de hidrogénio a 3%). Alternativamente, um detergente / desinfetante combinado pode ser usado. Luz ultravioleta UVC. Observe as informações fornecidas pelo fabricante do dispositivo UV. Nota: Não molhe o capacete durante a limpeza. Limpeza final (necessária somente após a limpeza com uma solução): Limpe todos os componentes com um pano limpo e macio umedecido com água limpa e morna. Nota: É importante remover os produtos à base de cloro ou de peróxido de hidrogénio. Deixe todos os componentes secarem completamente antes de reutilizar ou armazenar. Adicionalmente para a versão PAPR: O selo mecânico (versão PAPR) deve ser removido e lavado à mão ou cuidadosamente limpo do capacete. Verifique a vedação mecânica e o bico de ar quanto a oñcios, rachaduras ou outros danos e certifique-se de que estão corretamente posicionados no capacete (ver instruções de operação). Não use o sistema até que todas as peças gastas ou danificadas tenham sido substituídas. Use água com sabão ou um desinfetante suave. Substitua o selo mecânico de vez em quando. Nota: Luvas de nitrilo ou vinil devem ser usadas durante a limpeza / desinfeção. Certifique-se de que o equipamento de proteção individual (EPI) adequado seja usado para a limpeza.

Armazenamento

A viseira transparente deve ser guardada à temperatura ambiente e com baixa humidade. Guardar o capacete na embalagem original ou numa mochila própria ou saco PAPR prolongará a vida útil.

Remoção/instalação da viseira (pp. 4-5)

Remoção da viseira:

- Puxe o bordo da viseira por baixo.
- Ao mesmo tempo, empurre para fora a partir do lado interior inferior da viseira.

Montagem da viseira:

- Fixe a parte inferior da viseira na abertura existente.
- Empurre a parte superior da viseira sob a margem superior da viseira.
- Faça deslizar os bordos laterais da viseira para dentro dos entalhes inferiores.

Substituição da vedação facial (apenas versão PAPR)

- Remova a parte lavável da vedação facial puxando cuidadosamente para separar o fecho Velcro.
- A parte amovível da vedação facial pode ser lavada (à mão, não centrifugar).
- Limpe a parte fixa da vedação facial com um pano limpo embebido em água com sabão ou um agente desinfetante suave.
- Deixe secar ao ar e monte pela ordem inversa.

Nunca use uma vedação facial danificada. Substitua a vedação facial semestralmente.

Especificações

(reservamo-nos o direito a fazer alterações técnicas)

Peso	Não PAPR: 334g / 11,782 oz PAPR: 500g / 17,637 oz
Material	Casco do capacete: poliamida Viseira: policarbonato
Temperatura de serviço	-10°C a +55°C / 14°F a 131°F
Temperatura de armazenamento	-20°C a +80°C / -4°F a 176°F
Estabilidade da forma	Casco do capacete: até 220°C / 428°F Viseira: até 137°C / 279°F
Marcações:	OS EN 175 BT (Casco do capacete) OS EN 166 BT (Viseira) complies with CSA Z94.3 ANSI Z87+ EAC
Marcações adicionais para a versão PAPR (organismo notificado CE 1024)	EN 12941 (TH3 em combinação com e3000/X, TH1 em combinação com hardhat e e3000/X) EN 14594 (ZB em combinação com supplierdair, 1B em combinação com hardhat e supplierdair)

Declaração de conformidade

Veja o endereço da Internet na última página.

Informação legal

Este documento está em conformidade com os requisitos do Regulamento UE 2016/425, seção 1.4, do Anexo II.

Corpo notificado

Para informações detalhadas, consulte a última página.

Nederlands

Invoering

Een slijphelm is een hoofddeksel dat wordt gebruikt om ogen, gezicht en nek te beschermen tegen stof en deeltjes tijdens het slijpen. De helm bestaat uit verschillende onderdelen (zie lijst met reserveonderdelen). Afhankelijk van het model kan de helm worden gecombineerd met een veiligheidshelm en/of een PAPR-systeem (Powered Air Purifying Respirator).

Veiligheidsinstructies

Lees deze bedieningsinstructies zorgvuldig door voordat u de apparatuur gebruikt. Onjuist gebruik kan levensgevaar en ledematen in gevaar brengen en garantielaams ten aanzien van de fabrikant ongedig maken.

Toepassingen / Risico's

Dankzij het openbrekende zicht op uw werkplek met of zonder toevoer van verse gefilterde lucht (afhankelijk van het model) met instelbare luchtverdeling is de clearmax een uniek zicht- en adembeschermingssysteem dat aan de hoogste veiligheidsnormen voldoet. Voor reserveonderdelen en accessoires zie de Quick Start Guide.

Ideaal voor: slijpwerkzaamheden, toepassingen in de metaalindustrie, voedselindustrie, zandstralen, houtbewerking, verven, stortwerkzaamheden en landbouw.

Bij een hoge luchtvochtigheid of een groot temperatuurverschil kan het vizier beslaan waardoor het zicht verslechtert. Bij een verkeerd gemonteerd of defecte glijrichting bestaat het gevaar, dat luchtverontreinigende stoffen in de helm terecht komen (PAPR-versie). De laagste van alle gebruikte componenten is altijd bepalend voor de algemene identificatie van de veiligheidsklasse van de helm. De helm mag alleen bij kamertemperatuur worden gebruikt tegen snel bewegende deeltjes. Bij het dragen van een bril kunnen schokken direct van de helm op het hoofd worden overgedragen; voor verdere risico's beperkingen zie hieronder.

Veiligheidsmaatregelen en voorgeschreven gebruik

- Controleer voordat u dit product gebruikt altijd of het compleet is en er tijdens transport geen schade is ontstaan. Gebruik nooit defecte of beschadigde apparatuur.
- De gebruiker moet vertrouwd zijn met het gebruik van zijn/haar persoonlijke beschermingsmiddelen.
- Bij gebruik van het beschermingscherm met beschermingsniveau 3 moet worden gecontroleerd of de toepassing geschikt is, omdat het beschermende effect slechts gering is.

Alleen bij de verse-luchtversie (PAPR):

- De gebruiker van deze helm dient tevens de instructies van het PAPR-systeem en de filters op te volgen.
- Gebruik het heldere vizier alleen aangesloten op een ingeschakeld PAPR-systeem.
- De helm mag uitsluitend worden gebruikt indien deze is aangesloten op een gecertificeerde blower die voldoet aan de eisen van landelijke regelgeving.
- De verse-luchtvoeder binnen de beschermde hoofdkap is de voornaamste beschermende factor, waardoor wordt voorkomen dat schadelijke stoffen uit de omgevingslucht kunnen binnengedragen.
- Een uitgeschakeld PAPR-systeem biedt geen bescherming aan de luchtwegen van de gebruiker.
- Een uitgeschakelde blower kan leiden tot verhoging van de koolstofmonoxideconcentratie en de toekenning van een gevaarlijk zuurstoftekort in de hoofdkap.
- Zorg dat de afdichting van de hoofdkap direct op het gezicht aansluit. Alleen zo kan een perfecte bescherming worden gewaarborgd.
- De beschermende werking kan nadelig beïnvloed worden als haar of baardgroei van de gebruiker over de afdichting heen komt.
- Harde wind van de zijkant of van achteren kan een nadelig effect hebben op de bescherming die de helm biedt. In geval van extreem hoge partikelconcentratie in de omgevingslucht, kan bij het inademen in de helm een zeer lage druk ontstaan. Dit kan de bescherming reduceren. Verwijder in dit geval de helm niet en schakel de blower niet uit voordat u de gevarenzone hebt verlaten.

Het heldere vizier van clearmax mag niet worden gebruikt:

- in een ontvlambare of explosieve omgeving,
- als de ingedemde lucht te weinig zuurstof bevat (Europa: < 17 %, Australië: < 19 %) of als de concentratie van giftige stoffen zo hoog is dat een beschermingsklasse hoger dan TH3P voor Europa en P3 voor Australië vereist is,
- in omgevingen waarin direct gevaar voor lijf en leden bestaat.

U dient geschikte beschermende kleding te dragen om de rest van uw lichaam te beschermen. Onder bepaalde omstandigheden kunnen deeltjes en substanties die door de werkprocessen vrijkomen allergische huidreacties veroorzaken bij personen die hiervoor gevoelig zijn.

Materialen van de helm die in contact komen met de huid kunnen allergische reacties veroorzaken bij personen die hiervoor gevoelig zijn. Het beschermende heldere vizier mag alleen worden gebruikt voor slijpwerkzaamheden en voor toepassingen waarbij nevels, stof of deeltjes vrijkomen die schadelijk zijn voor de luchtwegen. Gebruik de helm nooit voor andere toepassingen.

De helm kan het gezichtsveld beïnvloeden vanwege constructieve functies. Als gevolg hiervan zijn signaalampen of waarschuwingslichten mogelijk niet zichtbaar. Bovendien bestaat er een risico op sloten vanwege de grotere omtrek (kop met helm). De helm schaaft ook het gehoor en vermindert het gevoel van warmte. De fabrikant is niet aansprakelijk als het anticondensorscherm wordt gebruikt voor enig ander doel dan het beoogde doel of in overtreding van de bedieningsinstructies.

Garantie en aansprakelijkheid

Raadpleeg voor de garantiebepalingen de instructies van de landelijke distributeur. Neem voor meer informatie hierover contact op met uw opretl-dealer. Garantie beperkt zich tot materiaal- en productiefouten. In geval van beschadiging die is veroorzaakt door onjuist gebruik, onbevoegde manipulatie of gebruik dat niet door de fabrikant is gespecificeerd, komen de garantie en de aansprakelijkheid te vervallen. De garantie en aansprakelijkheid komen tevens te vervallen als gebruik wordt gemaakt van reserveonderdelen die niet door opretl worden verkocht.

Verwachte levensduur

Het heldere vizier heeft geen ultieme houdbaarheidsdatum. Het product kan worden gebruikt zolang er geen zichtbare of onzichtbare schade of problemen met de werking optreden.

Gebruiksaanwijzing (Quick Start Guide) p. 2-3

Beide modellen (standaard en PAPR):

1. Hoofdband. Pas de bovenste instelband (p. 2-3) aan op de grootte van uw hoofd. Druk de arretleerknop (p. 2-3) in en draai deze tot de hoofdband stevig maar niet te strak vast zit.
2. Afstand tot de ogen. Door losdraaien van de vergrendelknoppen (p. 2-3) kan de afstand tussen het vizier en de ogen worden aangepast. Steil beide kanten gelijkmatig en niet scheef in. Draai de vergrendelknoppen vervolgens weer vast.
3. Hoek van de helm. De hoek van de helm kan worden aangepast met behulp van de draaiknop

(p. 2-3).

4. Monteren van het vizier. Bevestig het onderste gedeelte van het vizier in de hiervoor bestemde opening. Schuif vervolgens het bovenste gedeelte van het vizier onder de bovenste rand van het vizier. Schuif de zijkanten van het vizier in de onderste sleuven (p. 2-3).

Alleen bij de PAPR-versie:

I-III Houder voor het vizier. Klik de houder voor de luchtslang op de hoofdband volgens de afbeeldingen (p. 2-3, stap I). Sluit de luchtslang aan op de helm (stap II en III) en klik de luchtslang in de houder om deze te arretleren.

IV Luchtverdeling. Om een koelend effect te bereiken, kan de luchtstroomverdeling worden ingesteld van 100 % in het adembereik tot 80 % in het adembereik en 20 % in het voorhoofdbereik.

V Afdicthing voor het gezicht. Zet de ingestelde helm op uw hoofd en trek aan de lip onder uw kin. Zorg dat de afdicthing voor het gezicht stevig op uw huid aansluit en dat er geen lucht langs kan (p. 2-3).

Reiniging, desinfectie en onderhoud

Niet-PAPR- en PAPR-versie: Controleer regelmatig persoonlijke beschermingsmiddelen (PBM) in overeenstemming met de bedieningsinstructies. Gekeerde of beschadigde lenzen moeten worden vervangen. Reiniging: Veeg de hele helm af met een zachte doek die is bevochtigd met een neutraal schoonmaakmiddel. Veeg opnieuw met schoon water. Laat de helm drogen in een schone omgeving.

Vervang zweethandjes en comfortbanden om hygiënische redenen regelmatig. Desinfectie: chloroplossing: afnemen met een schone, zachte doek die is bevochtigd met een chloroplossing (bijv. Een 0,5% chloroplossing met 5.000 ppm beschikbare chloor). Als alternatief kan een gecombineerd reinigingsmiddel / desinfectiemiddel worden gebruikt. Waterstofperoxide-oplossing: Veeg af met een schone, zachte doek die is bevochtigd met een waterstofperoxide-oplossing (zoals een 3% waterstofperoxide-oplossing). Als alternatief kan een gecombineerd reinigingsmiddel / desinfectiemiddel worden gebruikt. UV-C-UV-licht: Let op de informatie van de fabrikant van het UV-apparaat. Let op: Maak de helm tijdens het schoonmaken niet nat. Eindreiniging (alleen nodig na reiniging met een oplossing) Veeg alle onderdelen af met een schone, zachte doek die is bevochtigd met schoon, warm water.

Opmerking: het is belangrijk om de producten op basis van chloor of waterstofperoxide te verwijderen. Laat alle componenten volledig aan de lucht drogen voordat u ze opnieuw gebruikt of opbergt. Extra voor de PAPR-versie: De mechanische afdicthing (PAPR-versie) moet ofwel met de hand worden verwijderd en gewassen of voorzichtig van de helm worden afgeveegd. Controleer de mechanische afdicthing en het luchtmondstuk op gaten, scheuren of andere beschadigingen en zorg ervoor dat ze correct op de helm zijn geplaatst (zie gebruiksaanwijzing). Gebruik het systeem niet voordat alle versleten of beschadigde onderdelen zijn vervangen. Gebruik een sopje of een mild desinfectiemiddel. Vervang de mechanische afdicthing van tijd tot tijd. Let op: Bij het reinigen / desinfecteren moeten handschoenen van nitril of vinyl worden gedragen. Zorg ervoor dat bij het reinigen geschikte persoonlijke beschermingsmiddelen (PBM) worden gebruikt.

Opslag

Het heldere vizier moet bij kamertemperatuur en lage vochtigheid worden bewaard. Indien de helm in de originele verpakking, een hiervoor bestemde rugzak of PAPR-tas wordt bewaard, verhoogt dit de levensduur.

Verwijderen / monteren van het vizier (p. 4-5)

Verwijderen van het vizier:

- Trek aan de hoek van het vizier in het onderste gedeelte.
- Duw tegelijk het onderste binnengedeelte van het vizier eruit.

Monteren van het vizier:

- Bevestig het onderste gedeelte van het vizier in de hiervoor bestemde opening.
- Schuif het bovenste gedeelte van het vizier onder de bovenste rand van het vizier.
- Schuif de zijkanten van het vizier in de onderste sleuven.

Vervangen van de afdicthing voor het gezicht (PAPR-versie)

- Verwijder het wasbare gedeelte van de afdicthing voor het gezicht door het klittenband voorzichtig los te trekken.
- Het verwijderbare gedeelte van de afdicthing voor het gezicht is wasbaar (handwas, niet centrifugeren).
- Reinig het vaste gedeelte van de afdicthing voor het gezicht met een schone doek en zeepsop of met een mild ontsmettingsmiddel.
- Laat het aan de lucht drogen en monteer het weer in de omgekeerde volgorde.

Gebruik nooit een beschadigde afdicthing voor het gezicht.

Vervang de afdicthing voor het gezicht om de 6 maanden.

Specifications

(We reserve the right to make technical changes)

Gewicht	Standaardversie: 334g / 11,782 oz PAPR-versie: 500g / 17,637 oz
Materiaal	Helm: Polyamide Vizier: Polycarbonaat
Bedrijfstemperatuur	-10°C tot +55°C / 14°F tot 131°F
Opslagtemperatuur	-20°C tot +80°C / -4°F tot 176°F
Vormstabiliteit	Helm: tot max. 220°C / 428°F Vizier: tot max. 137°C / 279°F
Markeringen	OS EN 175 BT (Helm) OS EN 166 BT (Vizier) conform CSA Z94.3 ANSI Z87.1 EAC
Aanvullende markering voor PAPR-versie (aangemelde instantie CE 1024)	EN 12941 (TH3 in combinatie met e3000/X, TH1 in combinatie met hardhat en e3000/X) EN 14594 (ZB in combinatie met suppliedair, 1B in combinatie met hardhat en suppliedair)

Conformiteitsverklaring

Zie het internedatres op de laatste pagina.

Juridische informatie

Dit document voldoet aan de vereisten van paragraaf 1.4 van bijlage 2016 van de EU-verordening 2016/425.

Aangemelde instantie

Zie de laatste pagina voor gedetailleerde informatie.

Esittely
Hionta kypärä on päähien, jota käytetään silmien, kasvojen ja kaulan suojaamiseen pölyitä ja hiukkasita juhamisen aikana. Kypärä koostuu useista osista (katso varausluettelo). Mallista riippuen kypärää voidaan yhdistää suojakypäriin ja / tai PAPR-järjestelmään (Powered Air Purifyin Respirator).

Turvaohjeet

Lue nämä käyttöohjeet huolellisesti ennen laitteen käyttöä. Väärä käyttö voi vaarantaa valmistajan aiheuttamat henkivakuutukset ja takuuvaatimukset.

Käyttö / Riskit

Rajaton selkeä näkyvyys työlläsi suodattun puhtaana ilman jakelun kanssa tai ilman sitä (mallista riippuen) säädettyä ilmanjakelua tekke clearmaxxista ainutlaatuisen kasvojen ja hengitysteiden suojausjärjestelmän korkeimalla turvallisuustasolla. Lisätietoja varoista ja lisävarusteista pikaoppaasta.

Ihanteellinen: hiontaan, metalliollisuuteen, elintarviketeollisuuteen, hiekkapuhallukseen, puukäyttöön, maalaukseen, kaatopaikoille ja maatalouteen.

Korkean ilman kosteuden lämpötilaeron yhteydessä visiri voi huurtua, mikä heikentää näkyvyyttä. Jos liikurengastiviste asennetaan väärin tai se on viallinen, on vaarana, että epäpuhtaudet pääsevät kypärään (PAPR-versio). Alin kaikista käytetyistä komponenteista on aina ratkaiseva kypärän turvallisuusluokan yleisen tunnistamisen kannalta. Kypärää saa käyttää vain huoneenlämmössä nopeita huukkasista vastaan. Lasia käytettäessä iskut voivat siirtyä suoraan kypärästä päähän; muista riskeistä / rajoituksista katso alla. Varoitometit ja suojarajoitukset

- Tarkista aina ennen tuotteen käyttöä, että laite on täydellinen eikä kuljetuksen aikana ole aiheutunut vaurioita. Älä koskaan käytä viallista tai vahingoitettua laitetta.
- Käyttäjän on oltava perehtynyt henkilökohtaisten suojarusteidensa oikeaan käyttöön.
- Kun käytetään suojaustasoa 3 suojaavaa suulaa, on tarkistettava sovelluksen sopivuus, koska suojausvaikutus on vain vähäinen.

Vain PAPR-versio:

- Tämän pääosan käyttäjän on myös noudatettava PAPR-järjestelmän ja suodattimien ohjeita.
- Käytä vain kirkasta visiriä, joka on liitetty päällyketyyn PAPR-järjestelmään.
- Kypärää tulisi käyttää vain yhdessä serfidioidun puhaltimen kanssa, joka vastaa kansallisten standardien vaatimuksia.
- Suojaavan pääosan sisällä olevalla suodattun ilman epäpuhtauksien tunkeutumisen.
- Suojakypäri PAPR-järjestelmä ei suojaa käyttäjän hengityselimiä. Poiskytketty tuuletin voi johtaa hiilidioksidipitoisuuden nousuun ja vaaralliseen hapen vähenemiseen pääosan sisällä.
- Varmista, että pääosan tiivisteläin istuu tiukasti kasvoille. Vain tällöin voidaan taata täydellinen suojaustaso.
- Suojaava vaikutus voi vähentyä, jos käyttäjän huokat tai parta ulottuvat kasvojen suojaosaan.
- Voimakas tuuli sivulta tai takaa voi vaikuttaa kypärän suojaan. Äänimäisen korkean ympäristön huukkasautsumisen yhteydessä sisänsäilytys voi aiheuttaa erittäin alhaisen paineen kypärässä. Tämä voi heikentää suojausta. Käytä tällaisessa tilanteessa kypärästä päässä ja puhallin käynnissä, kunnes olet poistunut vaara-alueelta.

Kirkasta clearmaxx-visiriä ei saa käyttää:

- sytytyssä tai räjähdysalttiissa ilmapölyissä,
- jos hengitysilmasta puuttuu happea (Eurooppa: <17%. Australia: <19%) tai jos toksiinien pitoisuus on niin korkea, että suojausluokka ylittää THP3:n Euroopassa tai P3:n Australiassa,
- ympäristössä, jossa on väliön hengenvaara-olosuhteita.

On myös käytettävä asianmukaisia suojaavaatteita koko kehon suojaamiseen. Joissakin olosuhteissa työprosessien vapauttamit hiukkaset ja aineet voivat aiheuttaa allergisia ihoreaktioita vastaavasti altistuneilla henkilöillä.

Kypärän materiaalit, jotka joutuvat kosketuksiin ihon kanssa, voivat aiheuttaa allergisia ihoreaktioita herkille henkilöille. Suojaavaa kirkasta visiriä saa käyttää vain hiomeeseen ja silloin, kun tuotetaan hiukkasia, höyryä tai pölyä, jotka voivat vahingoittaa hengitysteitä. Älä koskaan käytä pääosaan muuhun käyttöön. Kypärä voi vaikuttaa näkökenttään rakentavien ominaisuuksien vuoksi. Tämän seurauksena merkkivalot tai varoitusvalot eivät ehkä näy. Lisäksi on olemassa riski, että suuremasta ympäristästä (pää ja kypärä) on kolahduminen. Kypärä heikentää myös kuuloa ja vähentää lämpöherkkyyttä. Valmistaja ei ole vastuussa, jos sumunestosuojaa käytetään muuhun tarkoitukseen kuin käyttötarkoitukseen tai käyttöohjeen vastaisesti.

Takuu ja vastuu

Katso optrelin kansallisen myyntiorganisaation ohjeet takuuehdolle. Jos tarvitset tästä lisätietoja, ota yhteyttä optrel-jällemyyjäisi. Takuu myönnetään vain materiaali- ja valmistusvirheille. Takuu tai vastuu ei ole enää voimassa, jos vahinko johtuu asiattomasta käytöstä, luvattomasta interventiosta tai valmistajan määräämättä tarkoituksenvastaisesta käytöstä. Vastuu ja takuu eivät myöskään ole voimassa, jos käytetään muita kuin optrelin myymiä varoista.

Odottetut mitat

Kirkkaalla visirillä ei ole viimeistä käyttöpäivämäärää. Tuotetta voi käyttää niin kauan kuin näkyvä tai näkymätönä vaurioita tai toimintahäiriöitä ei ilmene.

Käyttöohje (Quick Start Guide) s. 2-3

Molemmat mallit (standardi ja PAPR):

- Pääpanta. Säädä ylempää säätönauhaa (s. 2-3) pääsi kokoa vastaavaksi. Työnä nuppi sisään (s. 2-3) ja kierre, kunnes pääpanta istuu varmasti, mutta ilman painetta.
- Etäisyys silmistä. Suojalasien ja silmien etäisyyttä voidaan säätää vapauttamalla lukitusnuppi (s. 2-3). Säädä molemmat puolet samalla tavalla. Älä kallista. Kiristä lukitusnuppi sitten uudelleen.
- Kypärän kulma. Kypärän kulmaa voi säätää kiertonupilla (s. 2-3).
- Visiirin kiinnitys. Kiinnitä visiirin alaosa sille tarkoitettuun aukkoon. Liu'uta sitten visiirin yläosa visiirin yläreunan alle. Liu'uta visiirin sivureunat alempiin uriin (s. 2-3).

Vain PAPR-versio:

I-III Ilmaletkun pidike. Napsauta ilmaletkun pidike pääpantaan kuvien (s. 2-3) mukaisesti, vaihe I. Liitä ilmaletku kypärään (vaihe II, III.) ja napsauta ilmaletku ilmaletkun pidikkeeseen kiinnitystä varten.

IV Ilmanjakelu. Ilmavirran jakelu voidaan sijoittaa joko 100 %:a hengitysuualueelle tai 80 %:a hengitysuualueelle ja 20 %:a otsan alueelle jäädyttämään (s. 2-3).

V Kasvosuoja. Aseta säädetyt kypärä pääsi ja vedä kasvosuojan nauha leukasi alle. Varmista, että kasvosuoja asetettu tiukasti iholle eikä se vuoda (s. 2-3).

Puhdistus, desinfiointi ja huolto

Muut kuin PAPR- ja PAPR-mallit: Tarkista henkilökohtaiset suojarusteet säännöllisesti käyttöohjeen mukaisesti. Naarmuuntuneet tai vaurioituneet linssit tulee vaihtaa. Puhdistus: Puhdista joko kypärä pehmeällä liinalla, joka on kostutettu neutraalilla pesuaineliuoksella. Pyyhi uudelleen puhtaalla vedellä. Anna kypärän kuivua puhtaassa ympäristössä. Vaihda hikinauhut ja mukavuusnauhut säännöllisesti hygieenisistä syistä. Desinfiointi: Klooriuvu: Pyyhi puhtaalla, pehmeällä liinalla, joka on kostutettu klooriliuoksella (esim. 0,5-prosenttinen klooriliuos ja 5000 ppm käytettävissä olevaa klooria). Vaihtoehtoisesti voidaan käyttää yhdistettyä pesuainetta / desinfiointiainetta. Vetyperoksidiliuos: Pyyhi puhtaalla, pehmeällä liinalla, joka on kostutettu vetyperoksidiliuoksella (kuten 3% vetyperoksidiliuos). Vaihtoehtoisesti voidaan käyttää yhdistettyä pesuainetta / desinfiointiainetta. UVC-ultraviolettivalo: Huomaa UV-laitteen valmistajan antamat tiedot. Huomaa: Älä liota kypärää puhdistuksen aikana. Lopputulos (tarvitaan vain puhdistuksen jälkeen liuoksella) Pyyhi kaikki osat puhtaalla, pehmeällä liinalla, joka on kostutettu puhtaalla, lämpimällä vedellä. Huomaa: On tärkeää poistaa klooripohjaiset tai vetyperoksidituotteet. Anna kaikkien komponenttien kuivua kokonaan ilman uudelleenkäyttöä tai varastointia. Lisäksi PAPR-versioille: Mekaaninen tiiviste (PAPR-versio) tulee joko poistaa ja pestä käsin tai pyyhkiä kypärä varovasti. Tarkista mekaaninen tiiviste ja imansuutin reikiin, halkaamiin tai muiden vaurioiden varalta ja varmista, että ne on asetettu oikein tavalla (katso käyttöohje). Älä käytä järjestelmää ennen kuin kaikki kuluneet tai vaurioituneet osat on vaihdettu. Käytä saippuvettä tai mieta desinfiointiainetta. Vaihda mekaaninen tiiviste ajoittain. Huomaa: Puhdistusteassa / desinfiointimalla on käytettävä nitrili- tai vinyylisäkinettä. Varmista, että puhdistuksessa käytetään sopivia henkilökohtaisia suojaruuvareita.

Säilytys

Kirkasta visiriä on säilytettävä huoneenlämmössä ja matalassa kosteudessa. Kypärän säilytys alkupeirissä/pakkauskeussa, sille tarkoitettuun repussa tai PAPR-laukussa pidetään sen käyttöä. Visiirin irrotus/asetus (s. 4-5)

Visiirin irrotus:

- Veidi visiirin reunan alaosaan.
- Paina samalla visiirin alemmaa sisäosaa ulos.

Visiirin kiinnitys:

- Kiinnitä visiirin alaosa sille tarkoitettuun aukkoon.
- Liu'uta visiirin yläosa visiirin yläreunan alle.
- Liu'uta visiirin sivureunat alempiin uriin.

Kasvosuojan vaihto (vain PAPR-versio)

- Irota kasvosuojan pestävä osa vetämällä tarra kiinnitys varovasti erilleen.
- Kasvosuojan irrotettava osa voidaan pestä (käsi pesu, ei linkousta).
- Puhdista kasvosuojan kiinnitysosa puhtaalla liinalla, joka on kostutettu saippuavedellä tai miedolla desinfiointiainella.

Anna kuivua ilmassa ja kiinnitä päivänvasteisessa järjestyksessä.

Älä koskaan käytä vaurioitunutta kasvosuojaa.

Vaihda kasvosuoja vuorokauden vuorokauden välein.

Tekniset tiedot

(Pidättäme oikeuden tehdä teknisiä muutoksia)

Paino	ei-PAPR: 334g / 11,782 oz PAPR: 500g / 17,637 oz
Materiaali	Kypärän kuori: Polyamidi Visiiri: Polykarbonaatti
Käyttölämpötila	-10°C - +58°C / 14°F - 131°F
Säilytyslämpötila	-20°C - +80°C / -4°F - 176°F
Muodon vakaus	Kypärän kuori: enintään 220°C / 428°F Visiiri: enintään 137°C / 279°F
Merkinnät:	OS EN 175 BT (Kypärän kuori) OS EN 166 BT (Visiiri) ON ANSI Z94.3 mukainen OS ISO Z87+ EAC
Lisämerkinnät PAPR-versiolle (ilmoitettu laitos CE 1024)	EN 12941 (TH3 yhdessä e3000/X: n kanssa, TH1 yhdessä e3000/X: n kanssa ja e3000/X) EN 14594 (2B yhdessä supliedien kanssa, 1B yhdessä hardhat: n kanssa ja supliediar)

Vaatimustenmukaisuusvakuutus

Katso Internet-osoite viimeisellä sivulla.

Oikeudelliset tiedot

Tämä asiakirja on EU-asetuksen 2016/425 liitteen II kohdan 1.4 vaatimusten mukainen.

Ilmoitettu laitos

Lisätietoja on viimeisellä sivulla.

Dansk

Introduktion

En silbehjelm er et hovedbeklædning, der bruges til at beskytte øjne, ansigt og nakke mod støv og partikler under slibning. Hjelmene består af flere dele (se reservedelsliste). Afhængigt af modellen kan hjelmen kombineres med en sikkerhedsjelm og/eller et PAPR-system (Powered Air Purifying Respirator). Sikkerhedsanvisninger

Læs disse betjeningsvejledninger nøje, inden du bruger udstyret. Ukorrekt brug kan true livs- og lemmer og ugyldige garantirav mod fabrikanten.

Applikationer / Risici

Ube-grænset klar visning af dit arbejdsområde med eller uden luftfiltreret ren luftfordeling (afhængigt af modellen). clearmaxx laver med justerbar luftfordeling det unikke ansigts- og åndedrætsværn med det højeste sikkerhedsniveau. Reservedele og tilbehør, se Quick Start Guide.

Ideal til: sliberedskaber, metalindustri, fødevarerindustri, sandblæsning, træ, maling, lossepladser og landbrug.

Ved høj luftfugtighed / temperaturforskel kan visiret dugge, hvilket der fører til et dårligt syn. Ved forkert monteret eller defekt gilderingspakning er der fare for, at skadelige stoffer i luften kan trænge ind i hjelmen (PAPR version). Den laveste af alle anvendte komponenter er altid afgørende for den samlede identifikation af hjelmens sikkerhedsklasse. Hjelmene må kun bruges ved stuetemperatur med højst hastighedspartikler. Når du bruger hjelmen, skal støv overføres direkte fra hjelmen til hovedet; for yderligere risici / begrænsninger se nedenfor.

Forholdsregler & beskyttende restriktioner

- Før du bruger dette produkt, skal du altid kontrollere, at udstyret er komplet, og at der ikke er optast skader under transport. Brug aldrig defekt eller beskadiget udstyr.
- Brugeren skal være fortrolig med anvendelse af de korrekte personlige værnemidler.
- Når du bruger beskyttelsesskærmen med beskyttelsesniveau 3, skal det kontrolleres, om applikationen er egnet, da beskyttelseseffekten kun er lille.

PAPR version kun:

- Brugeren af denne trykluftthætte skal også følge instruktionerne for PAPR system og filtre.
- Brug kun det klare visir, der er forbundet med et tændt PAPR system.
- Hjelmen må kun bruges i forbindelse med en certificeret blæser, der svarer til kravene i de nationale standarder.
- Det filtrerede luftovertryk inde i den beskyttende trykluftthætte er den primære beskyttende faktor, der kan forhindre luftens urenheder i at trænge ind.
- Et slukket PAPR system beskytter ikke brugerens åndedrætsorganer. En slukket ventilator kan føre til en stigning i CO₂ koncentrationen og et farligt fald i ilt i trykluftthætten.
- Sørg for, at forsejlingslinjen på hovedet passer godt til ansigtet, så et perfekt beskyttelsesniveau kan garanteres.
- Beskyttelsefaktoren kan indskrænkes, hvis brugeren har hår eller skæg, der strækker sig over tætningsdelen.
- En kraftig vind fra siden eller fra bagfra kan påvirke beskyttelsesniveauet i hjelmen. I tilfælde af ekstremit høj miljøpartikelforurening kan der foretages meget lav tryk i hjelmen ved indføring. Dette kan reducere beskyttelsen. I så fald må du ikke afmontere hjelmen eller slukke for blæseren, før du har forladt farezonen.

clearmaxx klare visir må ikke anvendes:

- I en brandfarlig eller eksplosiv atmosfære,
- Hvis den indåndede luft mangler ilt (Europa: <17%, Australien: <19%) eller koncentrationen af toksiner er så høj, at beskyttelses-klassen er over TH3P til P3 for Europa og Australien,
- I omgivelser, hvor der er umiddelbar fare for liv og lemmer.

For at beskytte resten af kroppen skal der også bæres passende beskyttelseslås. Under visse omstændigheder kan partikler og stoffer, der bliver frigivet under arbejdsprocesserne, udløse allergiske hudreaktioner hos prædisponerede personer herfor.

Hjelmens materialer, som kommer i kontakt med huden kan forårsage allergiske reaktioner på modtagelige personer. Det beskyttende klare visir må kun anvendes til slibning og til anvendelse, hvor der kan produceres partikler, røg eller støv, som kan skade luftvejene. Brug aldrig trykluftthætten til andre formål. Hjelmen kan påvirke synsfeltet på grund af konstruktive egenskaber. Som følge heraf kan signallys eller advarselslys ikke ses. Derudover er der risiko for bumping på grund af større omkreds (hoved med hjelm). Hjelmen forringer også hørelsen og reducerer følelsen af varme. Fabrikanten er ikke ansvarlig, hvis anti-tågeviseren anvendes til andre formål end det tilsigtede formål eller i strid med betjeningsvejledningen.

Garanti & ansvar

Se venligst den nationale salgsorganisations instruktioner for Optrel for garantibestemmelser. For yderligere oplysninger om dette, bedes du kontakte din optrel forhandler. Garantien gælder kun for materiale- og fabriktionsfejl. Ved skader, der skyldes ukorrekt brug, uautoriseret indgrebet eller ved anvendelse, der ikke er bestemt af producenten, er garanti eller ansvar ikke længere gyldig. Ligeledes er ansvaret og garantien ikke længere gyldig, hvis der anvendes andre reservedele end dem Optrel sælger. Forventet levetid

Det klare visir har ingen udløbsdato. Produktet kan anvendes så længe, ingen synlige eller usynlige skader eller funktionelle problemer opstår.

Howdan man bruger (Quick Start Guide) s. 2-3

Begge modeller (Standard og PAPR):

1. Hovedrem. Juster den øverste justering rem (s. 2-3) til størrelsen på dit hoved. Skub skraldeknap (s. 2-3) og drej til hovedremmen passer godt, men uden at trykke.
2. Afstand fra øjnene. Ved at slippe låsekapperne (s. 2-3) kan afstanden mellem linsen og øjne justeres. Juster ligeligt i begge sider og undlad at vippe. Derefter spændes låsekapperne igen.
3. Hjelmvinkel. Hjelmvinklen kan justeres med drejeknap (s. 2-3).
4. Montering af visiret. Fastgør den nederste del af visiret ind i den medfølgende åbning. Skub derefter den øverste del af visiret under visirets øverste bræmme. Skub visirets sidekanter ind i de nederste riller. (S. 2-3).

PAPR Version kun:

- I-III Holdet til luftslange. Klik på luftslangeholderen på hovedremmen svarende til billederne (s. 2-3) trin 1. Tilslut luftslangen til hjelmen (trin II og III.) Og klik luftslangen i luftslangeholderen til fiksering.
- IV Luftfordeling. Luftstrømførelsen kan reguleres fra 100% i vejtrækningsområdet til 80% i vejtrækningsområdet og 20% til pandområdet for at generere en køleeffekt (s. 2-3).
- V Ansigtstætning. Sæt den justerede hjelm på hovedet og træk båndet til ansigtstætning ned under hagen. Sørg for, at ansigtstætningen passer til tætt på huden, og der ikke er nogen lækage (s. 2-3).

Rengøring, desinfektion og vedligeholdelse

Ikke-PAPR- og PAPR-version: Kontroller personligt beskyttelsesudstyr (PPE) regelmæssigt i overensstemmelse med driftsvejledningen. Ridsede eller beskadigede linser skal udskiftes. Rengøring: Tør hele hjelmen af med en blød klud fugtet med en neutral vaskemiddelopløsning. Tør igen med rent vand. Lad hjelmen tørre i et rent miljø. Udskift svebånd og komfortbånd regelmæssigt af hygiejnske årsager. Desinfektion: Kloropløsning: Tør af med en ren, blød klud, der er fugtet med en kloropløsning (f.eks. EN 5% kloropløsning med 5.000 ppm tilgængelig klor). Alternativt kan der anvendes et kombineret rengøringsmiddel / desinfektionsmiddel. Hydrogenperoxidopløsning: Tør af med en ren, blød klud fugtet med en hydrogenperoxidopløsning (såsom en 3% hydrogenperoxidopløsning). Alternativt kan der anvendes et kombineret rengøringsmiddel / desinfektionsmiddel. UVC ultraviolet lys: Bemærk de oplysninger, der leveres af producenten af UV-enheden. Bemærk: Blød ikke hjelmen i blød under rengøring. Slut rengøring (kun påkrævet efter rengøring med en opløsning) Tør alle komponenter med en ren, blød klud fugtet med rent, varmt vand. Bemærk: Det er vigtigt at fjerne de klorbaserede eller hydrogenperoxidprodukter. Lad alle komponenter lufttørre helt, før de genbruges eller opbevares. Yderligere til PAPR version: Den mekaniske tætning (PAPR-versionen) skal enten fjernes og vaskes med hånden eller tørres forsigtigt af hjelmen. Kontrollér den mekaniske tætning og luftfylden for huller, revner eller andre skader, og sørg for, at de er placeret korrekt på hjelmen (se betjeningsvejledningen). Brug ikke systemet, før alle slidte eller beskadigede dele er blevet udskiftet. Brug svebånd eller et mildt desinfektionsmiddel. Udskift den mekaniske tætning fra tid til anden. Bemærk: Nitril- eller vinylhandsker skal bæres ved rengøring / desinfektion. Sørg for, at der anvendes passende personlige værnemidler (PPE) til rengøring.

Opbevaring

Det klare visir skal opbevares ved rumtemperatur og lav luftfugtighed. Opbevaring af hjelmen i den originale emballage eller en velegnet rygsæk eller PAPR-pose vil øge levetiden.

Afmontering / montering af visir (s. 4-5)

Afmontering af visir:

- Træk i visirkanten i den nederste del.
- Skub samtidigt ud fra den nederste indvendige side af visiret.

Montering af visir:

- Fastgør den nederste del af visiret ind i den medfølgende åbning.
- Skub den øverste del af visiret ind under topbræmmen af visiret.
- Skub visirets sidekanter ind i de nederste riller.

Udskiftning af ansigtstætningen PAPR (kun version)

- Afmontering af vaskbart del af ansigtstætning Fjern den vaskbare del af ansigtstætningen ved forsigtigt at trække velcrokludningerne hinanden.
- Den aftagelige del af ansigtstætning kan vaskes (håndvask, ikke centrifugering).
- Rengør den faste del af ansigtstætningen med en ren klud fugtet med svebånd eller et let desinfektionsmiddel.
- Lad det tørre i fri luft og monter det i omvendt rækkefølge.

Brug aldrig en beskadiget ansigtstætning.

Udskift ansigtstætningen hver 6. måned.

Specifikationer

(Virforbeholder os retten til at foretage tekniske ændringer)

Vægt	Ikke PAPR: PAPR:	334g / 11,782 oz 500g / 17,637 oz
Materiale	Hjelmoverflade: Visir:	Polyamid Polykarbonat
Driftstemperatur		-10°C til +55°C / 14°F til 131°F
Opbevaringstemperatur		-20°C til +80°C / -4°F til 176°F
Formstabilitet	Hjelmoverflade: Visir:	op til 220°C / 428°F op til 137°C / 279°F
Mærker:	OS EN 175 BT (Hjelmoverflade) OS EN 166 BT (Visir) Er i overensstemmelse med CSA Z94.3 OS ANSI Z87+ EAC	
Yderligere mærkninger for PAPR version (Bemyndiget organ CE 1024)		EN 12941 (TH3 i kombination med e3000/X, TH1 i kombination med hardhat og e3000(X) EN 14594 (ZB i kombination med suppliedair, 1B i kombination med hardhat og suppliedair)

Overensstemmelseserklæring

Se internetadressen på den sidste side.

Juridiske oplysninger

Dette dokument oplyder kraverne i afsnit 1.4 i bilag 2016 til EU-forordning 2016/425.

Bemyndiget organ

Se den sidste side for detaljerede oplysninger.

Norsk

Introduksjon

En sliphjelmer er et hodeplagg som brukes til å beskytte øynene, ansiktet og nakken fra støv og partikler under sliping. Hjelmene består av flere deler (se reservedeler). Avhengig av modellen kan hjelmen kombineres med en sikkerhetshjelm og/eller et PAPR-system (Powered Air Purifyin Respirator).

Sikkerhetsinformasjon

Les denne bruksanvisningen nøye før du bruker utstyret. Feil bruk kan true livs- og lemmer og ugyldeige garantier mot produsenten.

Bruk/Risikoer

Ubegrenset oversikt over arbeidsområdet med eller uten luftfilter og tilførsel av ren luft (avhengig av modell) med justerbar lufttilførsel clearmaxx til det unike ansikt- og åndedrettsvernssystemet med høyeste sikkerhetsnivå. Reservedeler og tilbehør se Hurtigguiden.

Ideell til slippearbeid, metallindustri, næringsmiddelindustri, sandblåsing, trearbeid, maling, deponering og landbruk.

Ved høy luftfuktighet/temperaturforskjell kan visiret dugge og gi dårlig sikt. Feilmonterte eller defekte mekaniske tetninger kan føre til at luftforurensende stoffer kommer inn i hjelmen (PAPR-versjon). Den laveste av alle komponenter som brukes er alltid avgjørende for den generelle identifikasjonen av hjelmens sikkerhetsklasse. Hjelmene kan bare brukes ved romtemperatur mot høyhastighetspartikler. Når du bruker briller, kan støt overføres direkte fra hjelmen til hodet. For ytterligere risiko/begrensning se nedenfor. Forholdsregler og beskyttelsesbegrensninger

- Før du bruker produktet, må du alltid kontrollere at utstyret er komplett og at det ikke oppsto skade under transporten. Bruk aldri mangelfullt eller skadet utstyr.
- Brukeren må være vite hvordan det personlige verneutstyret skal brukes korrekt.
- Når du bruker beskyttelseskjermen med beskyttelsesnivå 3, må det kontrolleres om applikasjonen er egnet, da beskyttelseeffekten bare er liten.

Kun PAPR-versjon:

- Brukeren av denne hjelmen må også følge instruksjonene i PAPR-systemet og filtrene.
- Bruk kun det klare visiret koblet til et PAPR-system som er slått på.
- Hjelmen skal bare brukes sammen med en sertifisert vifte som samsvarer med kravene i nasjonale standarder.
- Det filtrerte luftovertrykket inne i hjelmen er den primære beskyttelsesfaktoren som hindrer luftforurensningen i å trenge inn i.
- Et avslått PAPR-system beskytter ikke brukers åndedrettsorganer. En avslått vifte kan føre til en økning i karbondioksidkonsentrasjonen og en farlig oksygenreduksjon inn i hjelmen.
- Pass på at ansiktstetningen på hjelmen passer godt til ansiktet for å garantere et perfekt beskyttelsesnivå.
- Beskyttelsesfaktoren kan reduseres dersom brukeren har hår eller skjegg som når til ansiktstetningen.
- Sterk vind fra siden eller bakfra kan påvirke hjelmens beskyttelseevne. Ved ekstremt høy miljøpartikkelforurensning kan det oppstå svært lavt trykk i hjelmen når man puster inn. Dette kan redusere beskyttelsen. I et slikt tilfelle må du ikke fjerne hjelmen eller slå av blåseren for du har forlatt faresonen.

Clearmaxx skal ikke brukes:

- i en brannfarlig eller eksplosiv atmosfære,
- dersom innåndingsluften mangler i oksygen (Europa: <17%, Australia: <19%) eller konsentrasjonen av toksiner er så høy at en beskyttelsesklasse overstiger TH3P for Europa og P3 for Australia,
- i omgivelser der det er umiddelbar fare for liv og lemmer.

For å beskytte resten av kroppen, må passende verneutstyr brukes. Under enkelte omstendigheter kan partikler og stoffer som frigjøres i arbeidsprosessen utløse allergiske hudreaksjoner hos predisponerte personer.

Materialer i hjelmen som kommer i kontakt med huden kan forårsake allergiske reaksjoner hos følsomme personer. Det beskyttende, transparente visiret skal kun brukes til slippearbeid og til arbeid der det produseres partikler, støv eller støv som kan skade luftveiene. Ikke bruk hjelmen til annet bruk.

Hjelmen kan påvirke synsfeltet på grunn av konstruktive egenskaper. Som følge av dette kan signallys eller advarselsslys ikke bli sett. Videre er det risiko for bumping på grunn av større omkrets (hode med hjelm). Hjelmen forstyrr også hørsel og reduserer følelsen av varme. Produsenten skal ikke holdes ansvarlig hvis anti-tåkevise brukes til annet formål enn det tiltenkte formål eller i strid med bruksveiledningen.

Garanti og ansvar

Vennligst se instruksjonene til den nasjonale salgsgorganisasjonen for optrelskartingelser. For ytterligere informasjon i denne forbindelse, vennligst kontakt din optrel-forhandler. Garantien dekker kun material- og produksjonsfeil. Dersom skader skyldes feil bruk, uautorisert intervensjon eller bruk som ikke er beregnet av produsenten, bortfaller garantien og ansvaret. På samme måte bortfaller ansvar og garanti dersom det benyttes andre reservedeler enn dem som selges av optrel.

Forventet levetid

Det transparente visiret har ingen utløpsdato. Produktet kan brukes så lenge det ikke har synlige eller usynlige skader eller funksjonsproblemer.

Howdan bruk hjelmen (Quick Start Guide) s. 2-3

Bege modeller (Standard og PAPR):

1. Hodebånd. Juster det øvre justeringsbåndet (s. 2-3) i forhold til størrelsen på hodet ditt. Skyv inn sperreknappen (s. 2-3) og vri inn til hodebåndet sitter godt uten å trykke.
2. Avstand fra øynene. Juster å løse låseknappene (s. 2-3), kan avstanden mellom beskyttelsesglasset og øynene justeres. Juster begge sider likt, pass på at det ikke blir skjevt. Deretter lukkes låseknappene igjen.
3. Hjelms vinkel. Hjelms vinkel kan justeres med rotasjonsknappen (s. 2-3).
4. Montering av visiret. Fest den nedre delen av visiret i åpningen. Skyv deretter den øvre delen av visiret under den øvre kantene. Skyv kantene på visiret inn i de nedre sporene. (s. 2-3).

Kun PAPIR-versjon:

I-III Luftslangeholder. Klikk luftslangeholderen på hodebåndet som vist på bildene (s. 2-3) trinn I. Koble

luftslangen til hjelmen (trinn II og III), og klikk luftslangen inn i luftslangeholderen.

IV Luftfordeling. Luftstrømfordelingen kan stilles inn fra 100 % i pusteområdet til 80 % i pusteområdet og 20 % i panneområdet for å generere en kjøleeffekt (s. 2-3).

V Ansiktstetning. Sett den justerte hjelmen på hodet, og trekk ansiktstetningsremmen under haken. Pass på at ansiktstetningen sitter tett mot huden og at det ikke finnes lekkasje (p. 2-3).

Renngjøring, desinfeksjon og vedlikehold

Ikke-PAPR- og PAPR-versjon: Kontroller personlig verneutstyr (PPE) regelmessig i samsvar med bruksanvisningen. Skrapte eller ødelagte linsor bør byttes ut. Renngjøring: Tørk av hele hjelmen med en myk klut fuktet med en nøytral væskemiddel. Tørk av igjen med rent vann. La hjelmen tørke i et rent miljø. Bytt sveitebånd og komfortbånd regelmessig av hygieniske årsaker. Desinfeksjon: Klorløsning: Tørk av med en ren, myk klut som er fuktet med en kloroppløsning (f. eks. En 0,5% kloroppløsning med 5000 ppm tilgjengelig klor). Alternativt kan et kombinert væskemiddel / desinfeksjonsmiddel brukes. Hydrogenperoksydoppløsning: Tørk av med en ren, myk klut fuktet med en hydrogenperoksydoppløsning (for eksempel en 3% hydrogenperoksydoppløsning). Alternativt kan et kombinert væskemiddel / desinfeksjonsmiddel brukes. UV-C ultrafiolett lys: Vær oppmerksom på informasjonen fra produsenten av UV-enheten. Merk: Ikke sug hjelmen under renngjøring. Sluttrenngjøring (kun nødvendig etter renngjøring med en løsning) Tørk av alle komponenter med en ren, myk klut fuktet med rent, varmt vann. Merk: Det er viktig å fjerne klorbaserte eller hydrogenperoksydprodukter. La alle komponenter lufttørke helt før de brukes på nytt eller lagres. I tillegg til PAPR-versjonen: Den mekaniske tetningen (PAPR-versjonen) skal enten fjernes og vaskes for hånd eller tørkes forsiktig av hjelmen. Kontroller den mekaniske tetningen og luftveien for hull, sprekker eller andre skader, og kontroller at de er riktig plassert på hjelmen (se bruksanvisningen). Ikke bruk systemet for alle slitte eller ødelagte deler er byttet ut. Bruk såpevann eller et mildt desinfeksjonsmiddel. Bytt ut den mekaniske tetningen innimellom. Merk: Nitril- eller vinylhansker må brukes når du rengjør/ desinfiserer. Forsikr deg om at personlig verneutstyr (PPE) brukes til renngjøring. Oppbevaring

Visiret skal lagres ved romtemperatur og ved lav luftfuktighet. Hjelmen skal oppbevares i originalemballasjen eller i en egen ryggsekk eller PAPR-veske. Det forlenger levetiden.

Fjerning/montering av visir (p. 4-5)

Fjerning av visir:

- Trekk i den nedre kanten på visiret.
- Samtidig skyver du fra innsiden og utover på visirets nedre del.

Montering av visir:

- Fest den nedre delen av visiret i åpningen.
- Skyv deretter den øvre delen av visiret under den øvre kantene.
- Skyv kantene på visiret inn i de nedre sporene.

Skifte ut ansiktstetning (kun PAPR-versjon)

- Fjern den vaskbare delen på ansiktstetningen ved å åpne borelåsefestet forsiktig.
 - Den avtakbare delen av ansiktstetningen kan vaskes (håndvask, skal ikke sentrifugeres).
 - Renngjør den delen av ansiktstetningen som sitter fast med en ren klut med såpevann eller et lett rengjøringsmiddel.
 - La lufttørke og monter i motsatt rekkefølge.
- En skadet ansiktstetning må aldri brukes.
- Bytt ansiktstetningen hver 6. måned.

Spesifikasjoner

(Vi forbeholder oss retten til å gjøre tekniske endringer)

Vekt	ikke-PAPR: 334g / 11,782 oz PAPR: 500g / 17,637 oz
Materiale	Hjelmskall: Polyamide Visir: Polycarbonate
Driftstemperatur	- 10°C til + 55°C / 14°F til 131°F
Lagringstemperatur	- 20°C til + 80°C / - 4°F til 176°F
Formstabilitet	Hjelmskall: opptil 220°C / 428°F Visir: opptil 137°C / 279°F
Merkning:	OS EN 175 BT (Hjelmskall) OS EN 166 BT (Visir) i samsvar med CSA Z94.3 ANSI OS Z87+ EAC
Tilleggsmerking for PAPR-versjon (kontrollorgan CE 1024)	EN 12941 (TH3 i kombinasjon med e3000/X, TH1 i kombinasjon med hardhat og e3000/X) EN 14594 (2B i kombinasjon med supplédair, 1B i kombinasjon med hardhat og supplédair)

Samsvarserklæring

Se Internet-adressen på den siste siden.

Juridisk informasjon

Dette dokumentet oppfyller kravene i EU-forordning 2016/425, avsnitt 1.4 i vedlegg II.

Bemyndiget organ

For detaljerte opplysninger, se siste side.

Wprowadzenie

Kask szklifierski to nakrycie głowy służące do ochrony oczu, twarzy i szyi przed pyłem i cząstkami podczas szlifowania. Kask składa się z kilku części (patrz lista części zamiennej). W zależności od modelu kask można połączyć z kaskiem ochronnym i/lub systemem PAPR (Powered Air Purifyin Respirator).

Instrukcje dot. bezpieczeństwa

Przed rozpoczęciem korzystania z urządzenia przeczytaj uważnie niniejszą instrukcję obsługi. Niewłaściwe użytkowanie może zagrozić życiu i końcom oraz spowodować unieważnienie roszczeń gwarancyjnych w stosunku do producenta.

Zastosowania i Ryzyko

Neograniczna, doskonała widoczność sprawia, że przy pracy z dystrybiutą przefiltrowanym czystym powietrzem lub bez (w zależności od modelu) przelata, że clearmaxx to wyjątkowy system ochrony twarzy i układu oddechowego zapewniający najwyższe bezpieczeństwo. Informacje dotyczące części zamiennych i akcesoriów znajdują się w rozdziale Quick Start Guide.

Doskonale nadaje się do: szlifowania, przemysłu metalowego, spożywczego, piaskowania, obróbki drewna, malowania i lakierowania, pracy na składowiskach odpadów i w rlnicntwie.

W przypadku wysokiej wilgotności powietrza lub występowania różnic temperatury przybliża może ulec zaporowaniu, co negatywnie wpłynie na jakość widzenia. W przypadku niewspodowodzenia zamontowanego lub uszkodzonego pierścienia szlifierskiego istnieje ryzyko, iż zanieczyszczenia dostaną się do środka kasku (wersja z systemem nawiewu i oczyszczania powietrza PAPR). Najniższe z wszystkich użytych komponentów jest zawsze decydujący dla ogólnej identyfikacji kasku bezpieczeństwa kasku. Helm może być używany tylko w temperaturze pokojowej przeciwko cząsteczkom poruszającym się z dużą prędkością. Podczas noszenia okularów wstrząsy mogą być przenieszone bezpośrednio z kasku na głowę. Dalsze zagrożenia/ograniczenia znajdują się poniżej.

Środki bezpieczeństwa i ograniczenia ochronne

- Przed rozpoczęciem użytkowania zawsze sprawdź, czy urządzenie jest kompletne i czy nie zostało uszkodzone podczas transportu. Nie wolno korzystać z wadliwego lub uszkodzonego urządzenia.
- Użytkownik musi wiedzieć, jak prawidłowo używać tego środka ochrony osobistej.
- W przypadku korzystania z ekranu ochronnego o stopniu ochrony 3 należy sprawdzić, czy aplikacja jest do tego odpowiednia, ponieważ działanie ochronne jest tylko nieznaczne.
- Dot. tylko wersji z PAPR (wymuszonym przepływem powietrza):
- Użytkownik tego helmu ochronnego musi również przestrzegać instrukcji do układu PAPR i filtrów.
- Używać wyłącznie przeczyszczonej osłony podłączonej do włączanego układu PAPR.
- Z helmu można korzystać wyłącznie razem z certyfikowaną dmuchawą spełniającą wymagania norm krajowych.
- Naciśnięcie przefiltrowanego powietrza wewnątrz helmu ochronnego stanowi podstawowy czynnik ochronny zapobiegający wnikaniu zanieczyszczeń z powietrza otoczenia.
- Wyłączenie układu PAPR nie zapewnia ochrony układu oddechowego użytkownika. Wyłączenie wentylatora może powodować wzrost stężenia dwutlenku węgla i niebezpieczny spadek zawartości tlenu wewnątrz helmu.
- Sprawdzić, czy uszczelka na obwodzie helmu szczelnie przylega do twarzy, ponieważ tylko wtedy można zapewnić najwyższy poziom ochrony.
- Współczynnik ochrony może się obniżyć, jeśli użytkownik nosiłoby lub brodę sięgające do części uszczelniającej mającej przylegać do twarzy.
- Silny wiat boczny lub tlny może wpływać na stopień ochrony, jaki zapewnia helm. W przypadku bardzo wysokiego skażenia środowiska zanieczyszczeniami stalymi wewnątrz helmu może powstać bardzo niskie ciśnienie w wyniku wdychnia powietrza. To również może pogorszyć jakość zabezpieczenia. W takim przypadku nie wolno zdejmować helmu ani wyłączać dmuchawy do momentu wyłączenia ze strefy zagrożenia.

Helmu z przezroczystą osłoną clearmaxx nie można stosować:

- w atmosferach palnych lub zagrożonych wybuchem,
- jeśli we wdychanym powietrzu jest za mało tlenu (Europa: < 17%, Australia: < 19%) lub gdy stężenie tlenu jest na tyle wysokie, że wymaga klasy ochrony powyżej TH3P wg norm europejskich i P3 wg australijskich,
- w miejscach, w których występuje bezpośrednie zagrożenie życia i zdrowia.

Aby zabezpieczyć resztę ciała, należy koniecznie nałożyć odpowiednią odzież ochronną. W pewnych okolicznościach zanieczyszczenia stałe i substancje uwalniae w procesie obróbki mogą wywoływać reakcje alergiczne skóry u osób ze skłonnością do alergii.

Materiały części helmu mających kontakt ze skórą również mogą powodować odczyn alergiczny u podatnych na nie osób. Przezroczystej osłony ochronnej można używać wyłącznie do szlifowania oraz innych zastosowań, podczas których powstają zanieczyszczenia stałe, opary lub pyły mogące szkodliwie dla dróg oddechowych. Helmu nie wolno używać do innych zastosowań. Helm może wpływać na pole widzenia ze względu na cechy konstrukcyjne. W rezultacie, światła sygnalizacyjne lub światła ostrzegawcze mogą nie być widoczne. Ponadto istnieje ryzyko uderzenia z powodu większego obwodu (głowa z hełmem). Kask osłabia również słuch i zmniejsza uczucie ciepła. Producent nie ponosi odpowiedzialności, jeśli osłona przeciwmielna jest używana do celów innych niż zamierzone lub z naruszeniem instrukcji obsługi.

Gwarancja i odpowiedzialność

Warunki gwarancji zawierają instrukcję dla krajowej sieci sprzedaży wyrobów optrel. Dalszych informacji w tym zakresie udzieli najbliższy dealer firmy optrel. Gwarancja obejmuje wyłącznie wady materiałowe i wady wykonania. Gwarancja lub odpowiedzialność producenta nie stosują się w przypadku uszkodzeń wynikających z niewłaściwego stosowania, nieuprawnionych modyfikacji lub użytkowania niezgodnie z przeznaczeniem. Odpowiedzialność i gwarancja nie stosują się również w przypadku zastosowania części zamiennych od producentów innych niż Optrel.

Szacowany czas eksploatacji

Przezroczysta osłona nie ma daty ważności. Z wyrobu można korzystać do momentu wystąpienia widocznych lub niewidocznych uszkodzeń lub awarii.

Sposób użytkowania (Quick Start Guide) str. 2-3

Oba modele (standardowy i z PAPR):

1. Taśma mocująca. Na głowę Wyregulować taśmę górną (str. 2-3) w zależności od obwodu głowy. Wcisnąć pokrętkę zapadkową (str. 2-3) i obracać do momentu aż taśma zacznie pewnie, ale niezbyt mocno obejmować głowę.
2. Odległość od oczu. Po poluzowaniu pokręteł ustalających (str. 2-3) można regulować odległość

szyby ochronnej od oczu użytkownika. Ustawić oba boki szyby i nie przechać. Następnie ponownie dokręcić pokrętkę ustalającą.

3. Kąt nachylenia helmu. Kąt nachylenia helmu można regulować pokrętełm (str. 2-3).
4. Montaż osłony. Zamocować dolną część osłony w otworze. Następnie wsunąć górną część osłony pod górną zamocowaną krawędź. Wsunąć boczne krawędzie osłony w dolne rowki. (str. 2-3).

Dot. tylko wersji z PAPR (wymuszonym przepływem powietrza):

I-III Uchwyt węża powietrza. Przypiąć uchwyt węża powietrza do opaski na głowę tak jak na ilustracjach (str. 2-3), krok 1. podłączyć wąż powietrza do helmu (krok II, III), a następnie włączyć go w uchwyt, aby go zamocować.

IV Dystybu powietrza. Rozprowadzanie strumienia powietrza można regulować w zakresie od 100% w obszarze oddychania do 80% w obszarze oddychania i 20% w okolicach czoła, aby uzyskać efekt chłodzenia (str. 2-3).

V Uszczelnienie przy twarzy. Nalożenie wyregulowany helm na głowę i naciągnąć pasek uszczelniający przy twarzy pod brodę. Uszczelnienie musi mocno przylegać do skóry bez żadnych nieczyszczości (str. 2-3).

Czyszczenie, dezynfekcja i konserwacja

Wersje inne niż PAPR i PAPR. Regularnie sprawdzaj środki ochrony indywidualnej (ŚOI) zgodnie z instrukcją obsługi. Porysowane lub uszkodzone soczewki należy wymienić. Czyszczenie: Przetrzyj cały helm miękką szmatką zwilżoną roztworem neutralnego detergentu. Wytrzeź ponownie czystą wodą. Pozostaw kask do wyschnięcia w czystym środowisku. Ze względów higienicznych regularnie wymieniaj opaski i opaski zapewniające komfort. Dezynfekcja: Roztwór chloru: Wytrzeź czystą, miękką szmatką zwilżoną roztworem chloru (np. 0,5% roztwór chloru z 5000 ppm dostępnego chloru). Alternatywnie można zastosować kombinację detergentu / środka dezynfekującego. Roztwór nadtlenku wodoru: Przetrzeź czystą, miękką szmatką zwilżoną roztworem nadtlenku wodoru (np. 3% roztworem nadtlenku wodoru). Alternatywnie można zastosować kombinację detergentu / środka dezynfekującego. Światło ultrafioletowe UV-C: Proszę zwrócić uwagę na informacje dostarczone przez producenta urządzenia UV. Uwaga: Nie moczyć kasku podczas czyszczenia. Czyszczenie końcowe (wymagane tylko po czyszczeniu roztworem) Wszystkie elementy przetrzeź czystą, miękką szmatką zwilżoną czystą, ciepłą wodą. Uwaga: Ważne jest, aby usunąć produkty na bazie chloru lub nadtlenku wodoru. Przed przemywaniem uziem lub przechowywaniem pozostaw wszystkie elementy do całkowitego wyschnięcia. Dodatkowo dla wersji PAPR: Uszczelnienie mechaniczne (wersja PAPR) należy zdjąć i umyć ręczny lub dokładnie wytrzeź z helmu. Sprawdź uszczelnienie mechaniczne i dysze powietrza pod kątem dziur, pęknięć lub innych uszkodzeń i upewnij się, że są one prawidłowo ustawione na helmie (patrz instrukcja obsługi). Nie używaj systemu, dopóki wszystkie zużyte lub uszkodzone części nie zostaną wymienione. Użyj wody z mydłem lub łagodnego środka dezynfekującego. Od czasu do czasu wymień uszczelnienie mechaniczne. Uwaga: Podczas czyszczenia / dezynfekcji należy nosić rękawiczki mydłem lub winylem. Upewnij się, że do czyszczenia używane są odpowiednie środki ochrony indywidualnej (PPE).

Przechowywanie

Osłonę przezroczystą trzeba przechowywać w temperaturze pokojowej i niskiej wilgotności. Okres eksploatacji systemu można wydłużyć, przechowywując go w oryginalnym opakowaniu, specjalnym plecaku lub torbie na helm PAPR.

Demontaż/montaż osłony (str. 4-5)

Zdejmowanie osłony:

- Pociągnąć za krawędź dolnej części osłony.
- Jednocześnie wypychać osłonę na dół od wewnątrz.

Montaż osłony:

- Zamocować dolną część osłony w otworze.
- Wsunąć górną część osłony pod górną zamocowaną krawędź.
- Wsunąć boczne krawędzie osłony w dolne rowki.

Wymiana uszczelnienia przy twarzy (dot. tylko wersji z PAPR)

- Zdjąć zmywalną część uszczelnienia przy twarzy, ostrożnie odpinając mocowanie na rzep.
- Zdejmowaną część uszczelnienia przy twarzy można myć (ręcznie, bez wirowania).
- Umyć mocowaną część uszczelnienia przy twarzy czystą szmatką zwilżoną wodą z mydłem lub łagodnym środkiem odczyszczeniowym.
- Pozostałość do wyschnięcia na powietrzu i zamontować, wykonując czynności odwrotnej kolejności.

Nie wolno używać uszkodzonego uszczelnienia przy twarzy. Uszczelnienie wymienić co 6 miesięcy.

Dane techniczne

(Firma zastrzega sobie prawo do wprowadzania zmian technicznych)

Masa	wer. bez PAPR: 334g / 11,782 oz wer. z PAPR: 500g / 17,637 oz
Materiał	Plaszcz helmu: Poliamid Osłona twarzy: Poliwęglan
Temperatura robocza	od -10°C do +55°C / 14°F do 131°F
Temperatura przechowywania	od -20°C do +80°C / -4°F do 176°F
Granica odkształcenia	Plaszcz helmu: do 220°C / 428°F Osłona twarzy: do 137°C / 279°F
Oznaczenia:	OS EN 175 BT (Plaszcz helmu) OS EN 166 BT (Osłona twarzy) zgodnie z normą CSA Z94.3 ANSI OS Z87+ EAC
Dodatkowe oznaczenia wersji z PAPR (jednostka nylifikowana CE 1024)	EN 12941 (TH3 w pol. ze 3000X, TH1 w pol. z hardhat i e3000X) EN 14594 (2B w pol. z with supplied air, 1B w pol. z hardhat i supplied air)

Deklaracja zgodności

Zobacz adres internetowy na ostatniej stronie.

Informacje prawne

Niniejszy dokument jest zgodny z wymogami rozporządzenia UE 2016/425 sekcja 1.4 załącznika II.

Organ zawiadomiony

Szczegółowe informacje znajdują się na ostatniej stronie.

Úvod

Mléčí přilba je pokrývka hlavy používaná k ochraně očí, tváře a krku před prachem a částicemi při broušení. Přilba se skládá z několika částí (viz seznam náhradních dílů). V závislosti na modelu lze přilbu kombinovat s ochrannou přilbou a nebo systémem PAPR (Respirátor s ochranným vzduchem).

Bezpečnostní pokyny

Před použitím přístroje si pečlivě přečtěte tento návod k obsluze. Nesprávné použití by mohlo ohrozit životnost a nároky na záruční i neplněné záruky vůči výrobci.

Užívání / Rizika

Toto zařízení umožňuje neomezený výhled na vaše pracoviště a (v závislosti na modelu) může být vybaveno rozvodem čistého vzduchu; díky těmto vlastnostem je clearmaxx jedinečný systém ochrany obličeje a dýchacích ústrojí s tou nejvyšší možnou úrovní bezpečnosti. Náhradní díly a příslušenství nadejte v rychlém běhu.

Ideálně vhodné pro: broušení, kovoprůmysl, potravinářský průmysl, pískování, práci se dřevem, aplikace nátěrů, zavážky odpadů a zemědělství.

Při vysoké vlhkosti vzduchu / vysokých teplotních rozdílech se může skot rosit, což zhoršuje viditelnost. Při neodborném namontování anebo poškozením těsnění kluzného kroužku mohou do přilby pronikát škodliviny z ovzdušňovací (verze PAPR). Pro celkovou identifikaci bezpečnostní třídy přilby je vždy rozhodující nejvyšší ze všech použitých komponent. Přilbu lze používat pouze při pokojové teplotě proti vysokorychlostním částicím. Při nošení brýlí mohou být rázy přenášeny přímo z helmy na hlavu. Další rizika / omezení viz níže.

Bezpečnostní opatření & omezení

- Před používáním produktu se vždy ujistěte, že je zařízení kompletní, a že během přepravy nedošlo k jeho poškození. Nikdy nepoužívejte vadné či ponížené zařízení.
- Uživatel se musí seznámit s řádným použitím své osobní ochranné výbavy.
- Pokud používáte ochrannou clonu s úrovní ochrany 3, zkontrolujte, zda je aplikace pro toto vhodné, protože ochranný účinek je jen malý.

Pouze pro verzi PAPR:

- Uživatel vrchní ochranné kukly musí dodržovat také pokyny týkající se systému PAPR a filtrů.
- Průhlednou masku používejte pouze ve spojení se zapnutým systémem PAPR.
- Tato ochranná kukla se smí používat výhradně ve spojení s certifikovaným ventilačním zařízením, které splňuje požadavky národních norem.
- Filtrovaný vzduch uvnitř ochranné kukly je přímým ochranným faktorem, který zabraňuje pronikání nečistot z okolního vzduchu.
- V případě vypnutí systému PAPR nejsou dýchací orgány uživatele chráněny. V případě vypnutí ventilátoru může dojít ke zvýšení koncentrace oxidu uhličitého a k nebezpečnému snížení přítomnosti kyslíku u kukly.
- Ujistěte se, že těsnění lem kukly správně přiléhá na obličej; pouze tak je možné zaručit správnou úroveň ochrany kukly.
- Úroveň ochrany může být snížena v případech, pokud má uživatel vlasy nebo vousy, které zasahují do obličejového těsnícího lemu.
- Silný boční nebo zadní vítr může ovlivnit ochrannou funkci kukly. V případě velice silného znečištění prostředí, může z důvodu vdechování dojít k nízkému tlaku uvnitř kukly. To může snížit její ochranný účinek. V tomto případě kuklu nesnímejte ani nevynechte ventilační zařízení, dokud nepoustíte nebezpečnou oblast.

Průhledná maska clearmaxx se nesmí používat v těchto případech:

- v hoflavěném nebo výbušném prostředí,
- pokud má vdechovaný vzduch nedostatečný obsah kyslíku (Evropa: <17 %, Austrálie: <19%) nebo pokud je koncentrace toxických látek tak vysoká, že dochází k překročení ochranné třídy TH3P V Evropě a P3 v Austrálii,
- v oblastech, kde existuje přímé ohrožení života či poranění.

Na ochranu ostatních částí vašeho těla je třeba používat další ochranný oděv. Za určitých okolností, mohou některé částice a látky způsobovat alergické reakce pokožky u osob, které jsou k nim náchylné. Materiály, ze kterých je kukla vyrobena, mohou u citlivých osob způsobovat alergické reakce.

Ochranná průhledná maska se smí používat pouze při broušení a u činnosti, při kterých dochází ke vzniku částic, kouře či prachu, které mohou poškodit dýchací ústrojí. Nikdy kuklu nepoužívejte k jiným činnostem. Přilba může ovlivnit zorné pole díky konstrukčním prvům. V důsledku toho nemusí být viditelná světla nebo výstražné světlo. Kromě toho existuje nebezpečí nárazu v důsledku většího obvodu (hlava s helmou). Přilba také zhoršuje sluch a snižuje pocit tepla. Výrobce nezodpovídá, pokud je ochranný kryt proti zamířování používán k jinému účelu než k určenému účelu nebo k porušení návodu k obsluze.

Záruka & ručení

Záruční ustanovení viz pokyny prodejní společnosti dané země. Pro další informace k tomuto bodu, kontaktujte prosím vašeho prodejce optel. Záruku poskytujeme pouze na vadu materiálu a na výrobní vady. V případě poškození zařízení, které vznikne nevhodným užíváním, zásahem neautorizovaných osob nebo používáním výrobku, který není schváleno výrobcem, zanikají veškeré nároky vyplývající ze záruky. Kromě toho zanikají veškeré nároky vyplývající ze záruky a ručení také v případech, pokud budou použity jiné náhradní díly, než díly prodávané společností Optel.

Očekávaná životnost

Průhledná maska nemá omezenou dobu použitelnosti. Tento výrobek se může používat do doby, dokud se u něj neprojeví viditelná či neviditelná poškození či funkční závady.

Pokyny k použití (Quick Start Guide) str. 2-3

Oba modely (standard a PAPR):

1. Hlavný pásek. Nastavte horní pásek (str. 2-3) dle velikosti vaší hlavy. Stačte ozubené kolečko (str. 2-3) a otáčejte jej, dokud nebude hlavní pásek sedět pevně, ale bez příliš velkého tlaku na vaši hlavu.
2. Vzdálenost od očí. Vzdálenost mezi ochranným páskem a očima je možné upravit uvolněním aretačních tlačítek (str. 2-3). Obě strany nastavte stejně a nenakládejte je. Poté aretační tlačítka znovu utáhněte.
3. Úhel nastavení kukly. Úhel nastavení kukly je možné upravit otočným tlačítkem (str. 2-3).
4. Montáž průhledné masky. Zavazněte dolní část masky do připraveného otvoru. Poté zasuněte horní část masky pod vrchní lem masky. Zasuněte boční okraje masky do spodních žlábků. (str. 2-3).

Pouze pro verzi PAPR:

I-III Držák vzduchové hadice. Zavazkněte držák vzduchové hadice do hlavového pásu dle obrázků (str. 2-3) krok I., připojte vzduchovou hadici ke kukle (krok II. a III.) a zavazkněte vzduchovou hadici do držáku vzduchové hadice.

IV Rozvod vzduchu. Rozvod vzduchu se může nastavit od 100% v oblasti dýchání do 80% ve stejné oblasti a na 20% v oblasti čela, za účelem vytvoření efektu chlazení (str. 2-3).

V Utěsnění kukly. Vložte nastavenou kuklu na vaši hlavu a přetáhněte pásek utěsnění kukly pod vaši bradu. Ujistěte se, že utěsnění kukly správně provedeno, a že u vaší brady nejsou žádná netěsná místa (str. 2-3).

Čištění, dezinfekce a údržba

Verze jiné než PAPR a PAPR: Pravidelně kontrolujte osobní ochranné prostředky (OOP) v souladu s provozními pokyny. Poškořené nebo poškozené čočky je třeba vyměnit. Celou helmou oteřte měkkým hadříkem navlhčeným v neutrálním roztoku čistícího prostředku. Znovu oteřte čistou vodou. Nechte helmou suchou a v čistém prostředí. Zhygieničteš dýchací hadičky vyměňte potliko a komfortní pásky. Dezinfekce: Roztok chloru: Oteřte čistým měkkým hadříkem navlhčeným roztokem chloru (např. 0,5% roztokem chloru s 5 000 ppm dostupného chloru). Alternativně lze použít kombinovaný prací a dezinfekční prostředek. Roztok peroxidu vodíku: Oteřte čistým měkkým hadříkem navlhčeným roztokem peroxidu vodíku (například 3% roztokem peroxidu vodíku). Alternativně lze použít kombinovaný prací a dezinfekční prostředek. UVU ultravioletové světlo: Vezměte prosím na vědomí informace poskytnuté výrobcem UV zařízení. Poznámka: Během čištění helmy nenamáčejte. Závěrečně očistěte (nutné pouze pro vyčištění roztokem) Všechny součásti oteřte čistým měkkým hadříkem navlhčeným v čisté teplé vodě. Poznámka: Je důležité odstranit produkty na bázi chloru nebo peroxidu vodíku. Před opětovným použitím nebo uskladněním všechny součásti úplně vyschnout na vzduchu. Dodatečně pro verzi PAPR: Mechanická úpavka (verze PAPR) by měla být odstraněna a omyta ručně, nebo opatrně ořena z přilby. Zkontrolujte mechanickou úpavku a vzduchovou trysku, zda neobsahují otvory, praskliny nebo jiná poškození, a ujistěte se, že jsou na přilbě správně umístěny (viz návod k použití). Nepoužívejte systém, dokud nevytělíte všechny opotřebené nebo poškozené díly. Použití mydlu vodou nebo jiným dezinfekčním prostředkem. Čas od času vyměňte mechanickou úpavku. Poznámka: Při čištění / dezinfekci je nutné nosit nitrilové nebo vinylové rukavice. K čištění používejte vhodné osobní ochranné prostředky (OOP).

Skládování

Průhledná maska se musí skládat při pokojové teplotě za nízké vlhkosti vzduchu. Skládání kukly v originálním obalu nebo ve vhodném batohu či sáčku PAPR zvyšují životnost.

Demontáž / montáž průhledné masky (str. 4-5)

Demontáž průhledné masky:

- Zatáhněte za okraj masky ve spodní části.
- Ve stejném okamžiku vsuňte spodní vnitřní stranu z masky směrem ven.

Montáž průhledné masky:

- Zavazkněte dolní část masky do připraveného otvoru.
- Zasuněte horní část masky pod vrchní lem masky.
- Zasuněte boční okraje masky do spodních žlábků.

Výměna utěsnění kukly (pouze u verze PAPR)

- Odstraňte opatrně prateľnou část utěsnění kukly opatrným oddělením nylonového poukta.
- Odstraněnou část utěsnění kukly je možné práť (v ruce, neždimejte v pračce).
- Obistěte pevné části utěsnění kukly čistým hadříkem navlhčeným v mydlové vodě nebo jemným desinfekčním prostředkem.
- Nechte vyschnout na vzduchu a montáž proveďte v obráceném pořadí.

Nikdy nepoužívejte poškozené utěsnění kukly. Utěsnění kukly měřte každých 6 měsíců.

Specifikace

(Vyhrazujeme si právo provedení technických změn)

Hmotnost	non PAPR: 334g / 11,82 oz PAPR: 500g / 17,637 oz
Materiál	Plášť kukly: Polyamid Průhled: Polykarbonát
Provozní teploty	-10°C až +55°C / 14°F až 131°F
Skládovací teplota	-20°C až +80°C / -4°F až 176°F
Tvarová stabilita	Plášť kukly: až do 220°C / 428°F Průhled: až do 137°C / 279°F
Označení:	OS EN 175 BT (Plášť kukly) OS EN 166 BT (Průhled) je v souladu s CSA 294.3 ANSI OS 287+ EAC
Přidávne označení pro verzi PAPR	EN 12941 (TH3 ve spojení s e3000/X, TH1 ve spojení s hardhat a e3000/X) EN 14594 (2B ve spojení s suppleidair, 1B ve spojení s hardhat a suppleidair)

Prohlášení o šodě

Viz internetovou adresu na poslední stránce.

Legální informace

Tento dokument je v souladu s požadavky nařízení EU 2016/425, oddíl 14 přílohy II.

Oznamení subjektu

Podobné informace naleznete na poslední stránce.

РУССКИЙ

Вступление

Шлемовый шлем - это головной убор, используемый для защиты глаз, лица и шеи от пыли и частиц во время шлифования. Шлем состоит из нескольких частей (см. Список запасных частей). В зависимости от модели шлем можно комбинировать с защитным шлемом и/или системой PAPR (Powered Air Purifyin Respirator).

Правила техники безопасности

Внимательно прочитайте эту инструкцию по эксплуатации перед использованием оборудования. Неправильное использование может повлечь за собой угрозу для здоровья и привести к аннулированию гарантийных претензий к производителю.

Применение / риски

Ничем не ограниченное поле обзора на вашем рабочем пространстве, как сподойная фильтрованного воздуха, так и без него (в зависимости от модели), срегулируемым распределением воздуха делает cleatmaks уникальной системой защиты лица и одновременно с этим - respiratorом с самым высоким уровнем безопасности. Запасные детали смотрите в Quick Start Guide.

Идеально подходит для применения в: металлпромышленности, шлифовании, пищевой промышленности, пескоструйной обработке, обработке древесины, покраске, сельском хозяйстве. При высокой разнице влажности / температуры изделие может затуманиваться, что приводит к плохой видимости. Если механическое уплотнение установлено неправильно или неисправно, существует риск попадания загрязненного воздуха в шлем (версия с СИЗОД). Самый низкий из всех используемых компонентов всегда имеет решающее значение для общей идентификации класса безопасности шлема. Шлем можно использовать только при комнатной температуре против высочайших рисков! При ношении очко удары могут передаваться прямо от шлема на голову. Подробнее о рисках / ограничениях см. Нижче.

Меры предосторожности и защитные ограничения

- Перед использованием изделия всегда проверяйте, полностью ли укомплектовано оборудование и не было ли нанесено повреждений при транспортировке. Никогда не используйте неисправное или поврежденное оборудование.
- Пользователь должен быть знаком с правильным использованием своих средств индивидуальной защиты.
- При использовании защитного экрана с уровнем защиты 3 проверьте, подходит ли для этого приложение, поскольку защитный эффект незначителен.

Только для версии с СИЗОД:

- Пользователь данного оборудования обязан следовать инструкции СИЗОД и фильтров.
- Маска может быть использована только с включенной СИЗОД.
- Шлем можно использовать только в сочетании с сертифицированным устройством подачи воздуха, отвечающим национальным стандартам.
- Избыточное давление внутри маски, созданное отфильтрованным воздухом, является основным защитным фактором, предотвращающим попадание окружающего воздуха в дыхательные пути работника.
- Отключенная СИЗОД не защищает респираторные органы пользователя. Выключенный вентилятор может привести к увеличению концентрации углекислого газа и критическому уменьшению концентрации кислорода внутри маски.
- Убедитесь, что уплотнитель плотно прилегает к лицу, ведь только в этом случае может быть обеспечен идеальный уровень защиты.
- Коэффициент защиты может быть уменьшен, если у пользователя есть волосы или борода, которые растут вдоль уплотнительной подкладки.
- Сильный боковой ветер или ветер сзади может повлиять на защиту, обеспечиваемую шлемом. В случае чрезвычайного высокого загрязнения окружающей среды, в шлеме может быть вызвано низкое давление, которое может уменьшить защиту. В этом случае не снимайте шлем и не выключайте вентилятор, пока не покинете опасную зону.

cleatmaks не может быть использован:

- в горящей или взрывоопасной атмосфере,
- если концентрация кислорода во вдыхаемом воздухе очень низкая (<17%), или же концентрация вредных веществ превышает норму защиты ТНЗР,
- в окружении, где существует непосредственная опасность для жизни.

Чтобы защитить остальные части тела работника, необходимо использовать соответствующую защитную одежду. В некоторых случаях частицы и вещества, высвобождаемые рабочими процессами, могут вызывать аллергические реакции кожи.

Материалы шлема, которые соприкасаются с кожей, могут вызвать аллергические реакции у восприимчивых людей. Защитная маска должна использоваться только для шлифования и применений, где могут образовываться мелкие частицы, дым или пыль, которые могут нанести вред дыхательным путям. Никогда не используйте маску для других работ. Шлем может влиять на поле зрения из-за конструктивных особенностей. В результате сигнальные огни или предупреждающие огни могут быть не видны. Кроме того, существует риск столкновения из-за высокой округлости (голова с шлемом). Шлем также ухудшает слух и уменьшает ощущение жары. Изготовитель не несет ответственности, если противотуманный козырек используется не по назначению, а в нарушение инструкции по эксплуатации.

Гарантия ответственность

Пожалуйста, ознакомьтесь с инструкциями национальной сытовой политики ortrel относительно гарантийных положений. Для получения дополнительной информации, пожалуйста, свяжитесь с вашим дилером ortrel. Гарантия предоставляется только на материальные и производственные дефекты. В случае повреждения, вызванного ненадлежащим использованием, несанкционированным вмешательством или использованием, не предусмотренным изготовителем, гарантия становится недействительной. Аналогичным образом, ответственность и гарантия более не действуют, если используются неоригинальные запасные части Ortrel.

Ожидаемые сроки службы

У защитной маски нет срока годности. Продукт может использоваться до тех пор, пока у него не будет видимых повреждений или функциональных проблем.

Руководство по эксплуатации (Quick Start Guide) стр. 2-3

Обе модели (стандартная и с СИЗОД):

1. Оголовье. Настройка оголовья (стр. 2-3) по размеру вашей головы. Проворачивайте поворачиваемую кнопку сзади оголовья (стр. 2-3) пока оголовье не будет плотно, но без давления сидеть на вашей голове.
2. Расстояние от глаз. Отпускаете обе боковые вращающиеся ручки (стр. 2-3), можно отрегулировать

расстояние от маски до глаз. Маску необходимо перемещать не переключивая ее и одновременно с обеих сторон. После этого вращающиеся ручки следует затянуть.

3. Угол наклона маски. Угол наклона может быть отрегулирован используя вращательную ручку (стр. 2-3).
4. Установка защитного шлема. Нижнюю часть защитного стекла следует зафиксировать в нижнем положении. После этого необходимо вставить верхнюю часть визора в маску. Боковые части нужно сдвинуть в насаженные боковые канавки на маске. (стр. 2-3).

Версия с СИЗОД:

III Держатель воздушного шланга. Нажмите на держатель воздушного шланга на оголовье, соответствующий рисунку (стр. 2-3), шаг I. Подсоедините воздушный шланг к шлему (шаги II и III) и зацепите воздушный шланг на шлем.

IV Распределение воздуха. Воздушный поток можно распределить с 100% в области рта до 80% в области рта и до 20% в области лица для создания эффекта внутримасочного охлаждения (стр. 2-3).

V Лицевой уплотнитель. Наденьте настроенный шлем на голову и потяните лицевой уплотнитель вверх под подбородок. Позабывте о том, что у уплотнителя очень хорошо прилегают к вашей коже и отсутствовали негерметичные участки. (стр. 2-3).

Чистка, дезинфекция и техническое обслуживание

Версия без PAPR и PAPR. Регулярно проверяйте средства индивидуальной защиты (СИЗ) в соответствии с инструкциями по эксплуатации. Подаранные или поврежденные очки следует заменить. Очистка: протрите весь шлем мягкой тканью, смоченной нейтральными моющими средствами. Зона протрите чистой водой. Дайте коже высохнуть в чистом помещении. Регулярно заменяйте повязки и удобные повязки из гигиенических соображений. Везикулит: раствор хлора: протрите чистой мягкой тканью, смоченной в растворе хлора (например, 0,5% -ный раствор хлора с 5000 ppm доступного хлора). В качестве альтернативы можно использовать комбинированное моющее / дезинфицирующее средство. Раствор перекиси водорода: протрите чистой мягкой тканью, смоченной раствором перекиси водорода (например, 3% раствором перекиси водорода). В качестве альтернативы можно использовать комбинированное моющее / дезинфицирующее средство. Ультрафиолетовое излучение UVC: обратите внимание на информацию, предоставленную производителем УФ-устройства. Примечание. Не мойте шлем во время чистки. Окончательная очистка (требуется только после очистки раствором) Протрите все компоненты чистой мягкой тканью, смоченной чистой теплой водой. Примечание. Важно удалить продукты на основе хлора или перекиси водорода. Перед повторным использованием и хранением дайте всем компонентам полностью высохнуть на воздухе. Дополнительно для версии PAPR: механическое уплотнение (версия PAPR) следует снять и промыть вручную, либо осторожно протереть швом. Проверьте механическое уплотнение и воздушное сопло на наличие отверстий, трещин или других повреждений и убедитесь, что они правильно расположены на шлеме (см. Инструкцию по эксплуатации). Не используйте систему, пока не будут заменены все изношенные или поврежденные детали. Используйте мягкую воду или мягкое дезинфицирующее средство. Время от времени проверяйте механическое уплотнение. Примечание. При чистке / дезинфекции необходимо надевать нитриловые или виниловые перчатки. Убедитесь, что для очистки используются подходящие средства индивидуальной защиты (СИЗ).

Хранение

Защитная маска. Защитную маску необходимо хранить при комнатной температуре и низкой влажности. Хранение в оригинальной упаковке, специальном рюкзаке или же сумке для СИЗОД может увеличить срок хранения маски.

Удаление / установка визора (стр. 4-5)

Удаление визора:

- Потяните за нижние края визора.
- Одновременно с этим выдвите его за нижнюю часть изнутри.

Установка визора:

- Закрепите нижнюю часть визора в имеющиеся отверстия.
- Сдвиньте верхнюю часть визора под верхнюю кромку козырька.
- Вставьте боковые края визора в нижние канавки.

Замена лицевой уплотнителя (только версия с СИЗОД)

- Снятие моющейся части уплотнителя, тщательно вытирая застужку-липучку.
 - Съемную часть уплотнителя можно стирать (ручная стирка, без отжима).
 - Очистите несъемную часть фасада чистой тканью, смоченной мыльной водой или легким дезинфицирующим средством.
 - Дайте высохнуть на свежем воздухе в установленном в обратном порядке.
- Никогда не используйте поврежденный лицевой уплотнитель. Меняйте его каждые 6 месяцев.

Спецификации

(Производитель оставляет за собой право вносить изменения)

Масса	Без СИЗОД: 334r / 11,782 oz С СИЗОД: 500r / 17,637 oz
Материал	Маска: Полиамид Визор: Поликарбонат
Рабочая температура	От -10°C до +55°C / От 14°F до 131°F
Температура хранения	От -20°C до +80°C / От -4°F до 176°F
Стабильность маски	Маска: до 220°C / 428°F Визор: до 137°C / 279°F
Маркировки:	OS EN 175 BT (Маска) OS EN 166 BT (Визор) соответствует CSA Z94.3 ANSI OS Z87+ EAC
Дополнительные маркировки для версии с СИЗОД (уполномоченный орган CE 1024)	EN 12941 (ТН3 в комбинации с e3000/U, ТН1 в комбинации с hardhat и e3000/U) EN 14594 (2В в комбинации с suppliedair, 1В в комбинации с hardhat и suppliedair)

Декларация соответствия

Смотрите интернет-адрес на последней странице.

Лицевая информация

Этот документ соответствует требованиям Регламента ЕС 2016/425, раздел 1.4 Приложения II. Уполномоченный орган

Для подробной информации смотрите последнюю страницу.

中文

介绍

研磨头盔是一种头盔，用于在研磨过程中保护眼睛，面部和颈部免受灰尘和颗粒的伤害。头盔由几个部分组成（见备件清单）。根据型号，头盔可以与安全头盔和/或PAPR系统（Powered Air Purifying呼吸器）组合。

安全说明

使用设备前请仔细阅读这些操作说明。使用不当可能会危及生命和肢体，并使制造商的保修失效。

应用/风险

clearmaxx可保证作业空间内无局限的透明视野，并可选配可调节空气分配的空气过滤净化供给系统（取决于款式），是一款独一无二，具备最高安全水平的面部与呼吸防护系统。交换部品およびアクセサリーについては、クイックスタートガイドを参照してください。适用范围：打磨应用、金属工业、食品工业、喷砂处理、木材加工、镀膜喷漆、垃圾填埋以及农业。温度が高い場合や、温度差が大きい場合、マスクが曇り、視界が不良になる危険があります。スライディングシーリングの不適切な装着や故障により、空気中の汚染物質がマスク内に入るとする危険があります（PAPRバージョン）。使用的所有組件中最低の對於頭蓋安全等級の整體識別始終は決定的な。頭蓋只能在溫差下用於對抗高速粒子。戴眼鏡時，風動可以直接使頭蓋傳遞到頭部。更多風險/限制見下文。

注意事项与防护措施

- 使用该产品前，务必检查确保设备完整、无运输损伤。严禁使用故障或损坏的设备。
- 使用者必须熟悉个人防护装备的正确使用方法。
- 使用防護等級為3的防護罩時，請檢查應用是否適用於此，因為防護效果很小。

仅限于PAPR版本：

- 该焊帽壳的使用者还必须遵循PAPR系统和过滤器的说明。
- 仅允许使用连接有已开启PAPR系统的透明面罩。
- 焊帽仅允许与经过认证、符合国家标准要求的风机配合使用。
- 防护焊帽壳内滤清空气形成的负压，防止环境空气污染物渗入的首要防护因素。
- PAPR系统在关闭状态下，不会对使用者呼吸器官提供任何保护。风扇关闭可导致焊帽壳内二氧化碳浓度增高，氧气降低至危险水平。
- 确保焊帽壳密封处紧密贴合面部，唯有如此，才能保证完美防护水平。
- 如果使用者的头发或胡须延伸到面部密封部分外，保护系数可能会降低。
- 来自侧面或后方的强风可能影响焊帽的防护效果。如果环境颗粒物污染度极高，吸入动作在焊帽内产生的压力可能极低，而这也可能削弱防护效果。此情况下不得脱掉焊帽或关闭风机，直至撤离危险区域。

clearmaxx透明面罩不得用于：

- 易燃或易爆空气环境。
- 进气含氧量不足（欧盟：<17%，澳大利亚：<19%）或者毒害浓度高至必须实施高于欧洲TH3P或澳大利亚P3保护等级的情况。
- 在对生命和肢体有直接危险的环境中。

为保护身体其他部位，必须穿着合适的防护服。在某些情况下，工艺流程释放出的颗粒和物质可导致相关易感人员皮肤出现过敏反应。

接触皮肤的焊帽材料可能导致易感人员出现过敏反应。

透明防护面罩仅允许用于打磨以及可产生对呼吸道有害颗粒、烟气或粉尘的应用。严禁将焊帽壳用于其他用途。

由于建设性特征，头盔会影响视野。结果，可能看不到信号灯或警告灯。此外，由于周长较大（带头盔的头部），存在撞击的风险。头盔还会损害听力并降低热敏感度。如果防雾遮阳板用于非预期目的或违反操作说明，则制造商不承担任何责任。

保修与责任

保修条款请见Optrel本国销售组织的指示。详细信息请咨询Optrel经销商。保修仅限于材料和制造缺陷。对于由于使用不当、非法更改或者用于非制造商规定用途而引起的损坏，概不提供保修，也不承担任何责任。如果使用非Optrel销售的其他备件，Optrel同样不提供保修且不承担任何责任。

预期使用寿命

该透明面罩无使用寿命限制。产品只要并无可见或不可见损伤，亦未出现功能问题，即可继续使用。

使用方法（快速入门指南）第2-3页

Both Models (Standard and PAPR):

1. 头带。把上部调节带（第2-3页）调整到符合您头部的尺寸。按下棘轮按钮并旋紧，直到头带绷紧但又无压迫感。
2. 与眼部距离。松开启动钮（第2-3页）调整防护镜片与眼部之间的距离。两边均调整，不要倾斜。然后拧紧启动钮。
3. 焊帽角度。焊帽角度可使用旋钮调整（第2-3页）。
4. 安装面罩。将面罩下部固定在提供的开口中。将面罩上部滑入面罩顶部嵌槽下。将面罩侧缘滑入凹槽。（第2-3页）。

仅限于PAPR版本：

I-III 空气软管支架。如图（第2-3页）步骤I将空气软管支架卡装在头带上。将空气软管连接到焊帽上（步骤II和III）然后将空气软管卡入空气软管支架以便固定。

IV 空气分配。空气流分配可设定——可设定为100%供给呼吸区域，或80%供给呼吸区域，20%供给前额区域，以产生凉爽效果（第2-3页）。

V 面部密封。面部密封件将调整完毕的焊帽戴到头上，并将面部密封件绑带拉到下下巴。确保面部密封件紧密贴合皮肤，不至泄漏（第2-3页）。

清洁、消毒和维护

非PAPR和PAPR版本：請根據操作說明定期檢查個人防護設備（PPE）。應更換劃傷或損壞的鏡片。清潔：用蘸有中性清潔劑的軟布擦拭整個頭盔。再次用清水擦拭。讓頭盔在乾淨的環境中乾燥。出於衛生原因，應定期更換運動帶和舒適帶。消毒：氫溶液：用乾淨的軟布擦拭。並用氫溶液（例如0.5%的氫溶液和5,000 ppm的可用氫溶液）潤濕。或者，可以使用組合的洗滌劑/消毒劑。過氧化氫溶液：用乾淨的軟布蘸上過氧化氫溶液（例如3%的過氧化氫溶液）擦拭。或者，可以使用組合的洗滌劑/消毒劑。UVC紫外線：請注意紫外線設備製造商提供的信息。注意：請勿在清潔過程中浸泡頭盔。最終清潔（請注意：清潔後才需要）用乾淨的軟布蘸濕乾淨的溫水擦拭所有組件。注意：去除氫基或過氧化氫產品很重要。在重新使用或存放之前，請讓所有組件完全乾燥。另外對於PAPR版本：機械密封（PAPR版本）應卸下並用手工清洗或小心地從頭盔上擦掉。檢查機械密封件和空氣噴嘴是否有孔、裂紋或其他損壞，並確保它們正確放置在頭盔上（請參閱操作說明）。更換所有有損壞或損壞的零件之前，請勿使用系統。使用肥皂水或溫和的消毒劑。不要更換機械密封。注意：清潔/消毒時必須戴上丁腈或乙基手套。確保使用合適的個人防護設備（PPE）進行清潔。

存放

透明面罩必須存放於室溫及低溫下。焊帽以原包裝、專用背包或PAPR袋存放，可延長使用壽命。

移除/安裝面罩（第4-5頁）

移除面罩：

- 拉住面罩下部邊緣。
- 同時從面罩內側下部將面罩頂出。

安裝面罩：

- 將面罩下部固定在提供的開口中。
- 將面罩上部滑入面罩頂部嵌槽下。
- 將面罩側緣滑入凹槽。

更換面部密封件（僅針對PAPR版本）

- 小心地撬開尼龍搭扣，拆下面部密封件的可水洗部件。
- 面部密封件的不可拆卸部件可水洗（仅手洗，禁止甩干）。
- 用肥皂水混濁的乾淨擦布或溫和消毒劑清潔面部密封件的固定部件。
- 待其風干然後按相反步驟安裝。

严禁使用损坏的面部密封件。

每6个月更换面部密封件。

规格

(保留技术更改权)

重量	非PAPR版本： PAPR:	334g / 11,782 oz 500g / 17,637 oz
材质	焊帽壳： 面罩：	聚酰胺 聚酰胺
工作温度		-10°C至+55°C / 14°F至131°F
存放温度		-20°C至+80°C / -4°F至176°F
形状稳定性	焊帽壳： 面罩：	最高 220°C / 428°F 最高 137°C / 279°F
认证标志：		OS EN 175 BT (焊帽壳) OS EN 166 BT (面罩) 符合 CSA 294.3 ANSI OS 287+ EAC
PAPR版本的更多认证标志（指定机构 CE 1024）		EN 12941 (TH3 与 e3000/X 组合使用, TH1 与 hardhat 与 e3000/X 组合使用) EN 14594 (2B 与 supplier 组合使用, 1B 与 hardhat 与 supplier 组合使用)

符合性声明

请参阅前一页上的Internet地址。

法律信息

本文件符合欧盟法规2016/425附录II第1.4节的要求。

公告机构

详细信息请参见最后一页。

预期使用寿命

该透明面罩无使用寿命限制。产品只要并无可见或不可见损伤，亦未出现功能

Magyar

Bevezetés

A csiszoló sisak egy fejtűd, amelyet a szem, az arc és a nyak védelmére használnak a por és a részecskék óriás közbeni védelmére. A sisak több részből áll (lásd az alkatrésztáblát). A modelltől függően a sisakot egy biztonsági sisakkal és / vagy PAPR rendszerrel (Powered Air Purifyn Respirator) kombinálhatjuk.

Biztonsági útmutatások

Használat előtt olvassa el figyelmesen ezt a kezelési utasítást. A helytelen használat veszélyeztetheti az élet- és végtagokat, és érvénytelenítheti a garanciáját egy gyártóval szemben.

Alkalmazások / Kockázatok

A munkaterület korlátlan és tiszta láthatósága szűrt tiszta levegő elosztásával vagy anélkül (a modelltől függően) és az állítható levegőelosztás a clearmaxxot a legmagasabb szintű biztonságot nyújtó egyedülálló arc- és légzőrendszer-védelmi rendszerrel teszi. A pótkatátrészeket és a tartozékokat lásd a gyors használati útmutatóban.

Ideális a következőkhöz: közzérülési alkalmazások, fémipar, élelmiszer-gyártás, homokfúvás, faipari alkalmazások, festés, lerakók és mezőgazdaság.

Magas páratartalom / hőmérséklet-különbség esetén az átlarca pára csapódhat le, ami rossz kiátláshoz vezet. Szakszerűen felismerél vagy hibás tömítőlőűri esetén fennáll a veszélye, hogy a levegőből káros anyagok kerülnek a sisakba (PAPR változat). Az összes felhatalozt alkatrészek közül a legacsonyabb mindig meghatározó a sisak biztonsági osztályának általános azonosításához. A sisak csak szobahőmérsékleten használható nagy sebességű részecskék ellen. Szeműveg viselése esetén a sokk közvetlenül a sisakról a fejre terjedhet. A további kockázatokat / korlátozókat lásd alább. Övintézkedések és védelmi korlátozások

- A termék használata vétele előtt minden esetben ellenőrizze az eszköz épségét, és hogy a szállítás során nem szenvedett-e károsodást. Sohasé használjon hibás vagy sérült eszközt.
- A felhasználónak ismernie kell egyéni védőeszköz helyes használatát.
- A 3. védelmi szintű védőképernyő használatakor ellenőrizze, hogy az alkalmazás erre alkalmas-e, mivel a védőeszköz csak csekély.

Csak PAPR-verzió:

- E fejtűd használatjának a PAPR-rendszer és a szűrők útmutatásait is be kell tartania.
- Az átlátszó arcvédőt csak bekapcsolt PAPR-rendszerrel összekapcsolva használja.
- A sisakot a nemzeti szabványok előírásainak megfelelő, minősített légűtővel együtt használja.
- A fejtűd belsejében lévő szűrt levegő túlnyomása az a fő előny, amely megakadályozza a környező levegőben lévő szennyezőanyag behatolását.
- Kikapcsolt PAPR-rendszer nem nyújt védelmet a felhasználó légzőszervi számára. A kikapcsolt ventilátor a szén-dioxid-koncentráció növekedéséhez és az oxigénszint veszélyes csökkenéséhez vezet a fejtűdön.

- Ellenőrizze, hogy a fejtűd tömítése szorosan illeszkedik-e az archoz. A tökéletes védelem csak ebben az esetben szavatolható.
- A védelmi ténytől csökkenhet, ha a felhasználó haja vagy szakállá kinyúlik az arc tömítésén.
- Az oldalról vagy hátulról érkező erős szél befolyásolhatja a sisak által nyújtott védelmet. Rendkívül magas környezeti szennyezőanyag-koncentráció esetében a beelégzés igen alacsony nyomást okozhat a sisakban. Ebben az esetben ne vegye le a sisakot, és ne kapcsolja ki a ventilátort, amíg el nem hagyta a veszélyzónát.

A clearmaxx átlátszó arcvédő a következő esetekben nem használható:

- gyulladási- vagy robbanásveszélyes légkörben,
- ha a beelégzett levegő oxigénhiányos (Európa: <17 %, Ausztrália: <19%), vagy a toxinkoncentrációja olyan magas, hogy a védelmi osztály Európában meghaladja a TH3P-t, Ausztráliában pedig a P3-at,
- az életré és a testi épségre közvetlen veszélyt jelentő környezetben.

A test többi részének védelméhez megfelelő védőöltözet is kell viselni. Bizonyos körülmények között a munkafolyamatok során kibocsátott részecskék és anyagok az erre hajlamos személyekben allergiás bőreakeciókat válthatnak ki.

A sisak bőrel érintkező anyagai az azokra érzékeny személyekben allergiás bőreakeciókat okozhatnak. Az átlátszó arcvédőt kizárólag közzérüléshez és olyan alkalmazásokhoz kell viselni, amelyekben a keletkező füst vagy por ártalmas lehet a légűtakra. A fejtűd sohasé használja másféle alkalmazásokhoz. A sisak a konstruktív jellemzők miatt befolyásolhatja a látómezőt. Ennek következtében a jelzőlámpák vagy a figyelmeztető lámpák nem láthatók. Továbbá fennáll annak a veszélye, hogy a nagyobb terület (fej sisak) miatt űkződik. A sisak szintén károsítja a hallást és csökkenti a hőérzetet.

A gyártó nem vállal felelősséget abban az esetben, ha a köd elleni védőt bármilyen célra használják fel, mint a rendeltetészerű használat vagy a használati utasítás megértésére.

Jótállás és felelősség

A jótállásra vonatkozó előírásokat lásd a nemzeti értekeztető szervezetek útmutatásaiban. Ezzel kapcsolatos további információkért, kérjük, forduljon az Optrel forgalmazójához. Garancia csak anyag- és gyártási hibák alapján nyújtható. A helytelen használat, engedély nélküli beavatkozás vagy a gyártó által nem szándékolt használat esetében a jótállás és a szavatosság érvénytelenül válik. A felelősség és a jótállás a nem az Optrel által értekeztelt pótkatátrészek használata esetében is érvénytelen lesz.

Várható élettartam

Az átlátszó arcvédőnek nincs lejárt ideje. A termék mindaddig használható, amíg nem jelentkezik látható vagy láthatatlan sérülések vagy működési problémák.

A felhasználás módja (Quick Start Guide) 2.–3. o.

Mindkét modell (standard és PAPR):

- Fejtűd. A felső beállítópont (2.–3. oldal) igazítsa a fejméretéhez. Nyomja be a zárópecek gombját (2.–3. o.), és fordítsa el addig, hogy a pánt biztonságosan illeszkedjen, de ne nyomjon.
- Az szemekről való távolság. Az arcvédő és a szemek közötti távolság a rögzítógombok kiengedésével (2.–3. o.) állítható be. A két oldalt egyformán állítsa be, és ne döntse meg. Ezt követően a rögzítógombokat ismét reteszelve.
- A sisak látószöge. A sisak látószöge a forgatógomb segítségével állítható be (2.–3. o.).
- Az arcvédő felszerelése. Az arcvédő alsó részét rögzítse az erre szolgáló nyílásba. Ezután az arcvédő

felső részét csúsztassa az arcvédő felső szegélye alá. Az arcvédő oldalsó peremét csúsztassa az alsó vágatba. (2.–3. o.).

Csak PAPR-verzió:

I-III Légűtőlőtartó. A légűtőlőtartót az ábráknak megfelelően kattintsa a fejpántra (2.–3. o.), I. lépés, csatlakoztassa a légűtőlőt a sisakhoz (II. és III. lépés), majd a légűtőlőt kattintással rögzítse a légűtőlőtartóhoz.

IV Légelosztás. A légáram elosztása beállítható 100%-tól a légzési területen 80%-ig a légzési területen és 20%-ra a homoknál, ami tölthetőséget kell (2.–3. o.).

V Arc tömítés. A beállított sisakot helyezze a fejére, és az arc tömítést szalagot húzza meg az álla alatt. Újgéljen arra, hogy arc tömítést szorosan illeszkedjen az állához, és ne keletkezzen szivárgás (2.–3. o.).

Tisztítás, fertőtlenítés és karbantartás

Nem PAPR és PAPR változat. Rendszeresen ellenőrizze az egyéni védőeszközök (PPE) az üzemeltetési utasításnak megfelelően. A karca vagy sérüléscsökkentést ki kell cserélni. Tisztítás: A teljes sisakot törölje egy semleges mosószersóval oldott megnedvesített puha ruhával. Törölje újra tisztítsa vízzel. Vegyélő, hogy a sisak tiszta környezetben megszáradjon. Higiéniai okokból rendszeresen cserélje a verjelőkötőket és a kényelmi szalagokat. Fertőtlenítés: Klórodát: Törölje le tiszta, puha ruhával, amelyet klórodattal megnedvesítettek (pl. 0,5% -os klórodát és 5000 ppm rendelkezésre álló klór). Alternatív megoldásként kombinált mosószér / fertőtlenítőszer is használható. Hidrogén-peroxid-oldat: Törölje tiszta, puha, hidrogén-peroxid-oldattal (például 3% -os hidrogén-peroxid-oldattal) megnedvesített ruhával. Alternatív megoldásként kombinált mosószér / fertőtlenítőszer is használható. UVC ultraibolya fény: Kérjük, vegye figyelembe az UV készülék gyártója által megadott információkat. Megjegyzés: Tisztítás közben ne áztassa a sisakot. Végső tisztítás (csak oldattal történő tisztítás után szükséges) Törölje le az összes alkatrészt tiszta, puha, tiszta, meleg vízzel megnedvesített ruhával. Megjegyzés: Fontos eltávolítani a kibráruj vagy hidrogén-peroxid lerakékat. Az újrafelhasználás vagy tárolás előtt hagyja az összes alkatrészt teljesen megszáradni. Zenkivül a PAPR változatnál: A mechanikus tömítést (PAPR változat) vagy el kell távolítani, kézzel meg kell mosni, vagy gondosan le kell törölni a sisakról. Ellenőrizze, és a mechanikus tömítést és a légűtőkötőket, hogy nincsenek-e benne lyukak, repedések vagy egyéb sérülések, és ellenőrizze, hogy azok megfelelően vannak-e elhelyezve a sisakon (lásd a használati utasítást). Csak akkor használja a rendszert, ha minden kopott vagy sérült alkatrészt kicserélték. Használaton szappanos vizet vagy enyhe fertőtlenítőt használjon. Időről időre cserélje ki a mechanikus tömítést. Megjegyzés: Tisztítás / fertőtlenítés során nitril vagy vinil kesztyűt kell viselni. Újgéljen arra, hogy a tisztításához megfelelő egyéni védőfelszerelést (PPE) használjon.

Tárolás

Az átlátszó arcvédőt szobahőmérsékleten és alacsony páratartalom mellett tárolja. A sisak eredeti csomagolásában, erre szolgáló tárolókámban vagy PAPR-szakban való tárolása megnöveli az élettartamot. Az arcvédő eltávolítása / felhelyezése (4.–5. o.).

Az arcvédő eltávolítása:

- Húzza meg az arcvédő alsó szélét.
 - Ezzel egyidejűleg az arcvédő belsejének alsó részét nyomja ki.
- Az arcvédő felszerelése:
- Az arcvédő alsó részét rögzítse az erre szolgáló nyílásba.
 - Csúsztassa az arcvédő felső részét az arcvédő felső szegélye alá.
 - Az arcvédő oldalsó peremét csúsztassa az alsó vágatba.

Az arc tömítés cseréje (csak PAPR-verzió)

- A tépőzárás rögzítőt szétnyitva vegye ki az arc tömítést mosható részét.
- Az arc tömítés kivétel részét moshat (kézzel mosni, ne centrifugálja).
- Az arc tömítés rögzítést szappanos vizet megnedvesített tiszta kendővel vagy enyhe fertőtlenítőszerrel tisztítsa meg.
- Hajja megszáradni, és fordított sorrendben szerezze fel.

Sérült arc tömítést sohasé használjon. Az arc tömítést minden hat hónapban cserélje ki.

Műszaki adatok

(A műszaki változtatások jogát fenntartjuk)

Sűlya	nem PAPR: PAPR:	334g / 11,782 oz 500g / 17,637 oz
Anyaga	Sisak héja: Arcvédő:	Polyamid Polikarbonát
Működési hőmérséklet		-10°C – +55°C / 14°F – 131°F
Tárolási hőmérséklet		-20°C – +80°C / -4°F – 176°F
Formaállóság	Sisak héja: Arcvédő:	max. 220°C / 428°F max. 137°C / 279°F
Jelölések:	OS EN 175 BT (Sisak héja) OS EN 166 BT (Arcvédő) CSA Z94.3-nak megfelelő ANSI OS Z87+ EAC	
További jelölések PAPR-verzióhoz bejelentett szervezet (CE 1024)		EN 12941 (TH3 és e3000/X együttesen, TH1 és hardhat és e3000/X együttesen) EN 14594 (ZB és supplementár együttesen, 1B és hardhat és supplementár együttesen)

Megfelelősségi nyilatkozat

Lásd az internetcímet az utolsó oldalon.

Jogi információk

Ez a dokumentum megfelel az EU 2016/425 rendelet követelményeinek a II. melléklet 1.4.

Bejelentett szervezet

Részletes információkat lásd az utolsó oldalt.

Türkçe

Giriş

Teşlama maski, teşlama sırasında gözleri, yüzü ve boynu tozdan ve parçacıklardan korumak için kullanılır bir başlıktır. Kask birkaç parçadan oluşur (yedik parça istesine bakın). Modele bağlı olarak, kask bir kask ve / veya bir PAPR sistemi (Elektrikli Hava Temizleme Çihazı) ile birleştirilebilir.

Güvenlik talimatları

Ekipmanı kullanmadan önce bu kullanan talimatların baştan sona dikkatlice okuyun. Hatları kullanın hayati tehlike etabiller ve üreticije karşı tüm garanti taleplerini geçersiz kılırlar.

Uygulamalar / Riskler

Ayarlanabilir hava dağıtımı hava filtresi veya hava filtresiz temiz hava dağıtımı (modele bağlı olarak) ile çalışma alanınızın sınırsız net görülebilmesi clearmaxx'i en yüksek güvenlik düzeyi eşsiz yüz ve solunum koruma sistemi haline getirir. Yedik parçalar ve aksesuarları için bkz. Hızlı Başlama Klavuzu. İdeal kullanım alanları: teşlama uygulamaları, metal sanayi, gıda sanayi, kum raspa, ağaç uygulamaları, boya, atık sahaları ve taşıma.

Yüksek hava rutubeti içeriği veya büyük sıcaklık farkları durumunda vizör buğulanarak görüşün engellenmesine neden olabilir. Mekanik conta hatalı takılır veya kusurlu ise kaska (PAPR modeli) hava kirlenmelerinin girme riski vardır. Kullanılan tüm bileşenlerin en düşük olanı, kaskın güvenlik sınıfının genel olarak tanımlaması için her zaman belirleyicidir. Kask sadece oda sıcaklığında yüksek hızlı partiküllere karşı kullanılabilir. Gözlük takarken, şoklar doğrudan kasktan kafaya iletilir. Daha fazla risk/kısıtlama için aşağıya bakın.

Önemli ve koruyucu kısıtlamalar

- Ürünü kullanmadan önce ekipmanın eksiक्सiz olduğunu ve nakliye sırasında hasar görmediğini mutlaka kontrol edin. Arızalı veya hasarlı ekipmanı asla kullanmayın.
- Kullanıcı kişisel koruyucu ekipmanın doğru kullanım hakkında bilgi sahibi olmalıdır.
- Koruma seviyesi 3 olan koruyucu ekranı kullanırken, koruma etkisi çok az olduğundan uygulamanın bunun için uygun olup olmadığını kontrol edin.

Sadece PAPR (motorlu hava temizleme respiratörü) modeli:

- Bu başlığın kullancısı aynı zamanda PAPR sisteminin ve filtrelerin talimatlarını da izlemek durumundadır.
- Saydam vizör sadece açık PAPR sistemi ile birlikte kullanılır.
- Kask yalnızca ulusal standartların gerektirdiği uygun sertifikalı fan ile birlikte kullanılmalıdır.
- Koruyucu başlığın içindeki filtreyi fazla hava basıncı, ortamdaki hava kirlenmelerinin içeri nüfuz etmesini engelleyen başlıca koruyucu faktördür.

Kapalı PAPR sistemi kullanıcının solunum organlarını korumaz. Kapalı fan, başlığın içinde karbondioksit konsantrasyonunu artmasına ve oksijen düzeyinin tehlikeli şekilde azalmasına yol açabilir.

- Kusursuz koruma düzeyinin garanti edilebilmesi için başlığın sızdırmazlık hattının yüzde kırca oturduğundan emin olun.
- Yüz sızdırmazlık hattından saç veya sakal çikarsa koruma faktörü düşebilir.
- Yandan veya arkadan alınan güçlü rüzgar, kaskın sağlığı, korumayı etkileyebilir. Oldukça yüksek ortam partikül kirliliğinin bulunduğu durumlarda nefes alınması kaskın içinde çok düşük basınca neden olabilir. Bu durum korumayı azaltabilir. Bu durumda tehlike bölgesini terk etmeden kaskı çikarmayı veya fanı kapatmayı.

clearmaxx saydam vizörüz durumlarda kullanılmamaz:

- yancıcı veya patlayıcı ortamlarda,
- solunan havada oksijen azsa (Avrupa: < %17, Avustralya: < %19) veya toksin konsantrasyonu Avrupa için TH3P'y ve Avustralya için P3'üz aşacak bir koruma sınıfını gerektirecek kadar yüksekse,
- çok yakın hayati tehlike bulunan ortamlarda.

Vücudunuzun geri kalanını korumak için uygun koruyucu kıyafet giymelidir. Bazı durumlarda iş prosesleri tarafından salınan partiküller ve maddeler, meylli olan kişilerde alerjik deri reaksiyonları etkileyebilir. Cilde temas eden kask materyalleri duyarlı kişilerde alerjik reaksiyonlara neden olabilir.

Koruyucu saydam vizör sadece teşlama için ve solunum yoluyla zarar verebilecek partiküllerin, duman veya tozun üretilebileceği uygulamalar için kullanılmıdır. Başlığı asla başka uygulamalar için kullanmayın. Kask, yapıcı özellikler nedeniyle görüş alanını etkileyebilir. Sonuç olarak, sinyal lambaları veya uyarı lambaları görünmeyebilir. Ayrıca, daha büyük çevre (kafa ile kask) nedeniyle çarpma riski vardır. Kask aynı zamanda dumayı da engeller ve ısı hissini azaltır.

Saydam vizörün kullanılm amacı dışında başka amaçlarla kullanılması veya kullanma talimatlarına uymaması durumunda üretici sorumluluk kabul etmeyecektir.

Garanti ve sorumluluk

Garanti hükümlerini için lütfen optrel ulusal satış organizasyonunu talimatlarına bakın. Bu kapsamdaki daha fazla bilgi için lütfen optrel bayisine başvurun. Garanti yalnızca materyal ve imalat kusurları için geçerlidir. Hatalı kullanım, yetkisiz müdahale veya üretici tarafından belirtilmeyen kaynaklı hasar durumunda garanti veya sorumluluk geçerliliğini yitirir. Benzer şekilde Optrel tarafından satılanların dışında yedik parça kullanılması durumunda da garanti veya sorumluluk geçerliliğini yitirir.

Beklenen Kullanım Ömrü

Saydam vizörün son kullanma tarihi yoktur. Gözle görülür veya görülemez hasar ya da fonksiyonel sorunlar olmadık sürece ürün kullanılabilir.

Kullanım (Quick Start Guide) sayfa 2-3

Her İki Model (Standart ve PAPR):

1. Baş bantı. Üst ayar bandını (sayfa 2-3) kafa ölçünüzde göre ayarlayın. Cırcırlı topuzu (sayfa 2-3) için bastırın ve baş bantını sıkıca ancak baskı uygulamadan oturma kadar çevirin.
2. Gözlerle mesafe. Kilitleme düğmelerini (sayfa 2-3) geçişterek koruma lensi ile gözler arasındaki mesafe ayarlanabilir. Her iki tarafı eşit ayarlayın ve eşgöymeyin. Ardından kilitleme düğmelerini yeniden sıkın.
3. Kask açısı. Kask açısı döner düğme kullanılarak (sayfa 2-3) ayarlanabilir.
4. Vizörün monte edilmesi. Vizörün alt kısmını sağlanan açıklığa sabitleyin. Ardından vizörün üst kısmını vizörün üst kenarının altına sokun. Vizörün yan kenarlarını alt kanallara sokun. (sayfa 2-3).

Sadece PAPR modeli:

I-III Hava hortumu tutucusu. Hava hortumu tutucusunu resimler (sayfa 2-3) adım I'le işaretli gelen baş bantında geçirin. Hava hortumunu kaska bağlayın (adım I, II ve III.) ve hava hortumunu hava hortumu tutucusuna geçirerek sabitleyin.

IV Hava dağıtımı. Hava dağıtımında soğutma etkisi oluşturmak için solunum alanında %100'den solunum alanında %80'e ve alın kısmında %20'ye düşürülebilir (sayfa 2-3).

V Yüz sızdırmazlık elemanı. Ayarlanan kaskı başınıza takın ve yüz sızdırmazlık elemanı şeklini çenezin altına çekin. Yüz sızdırmazlık elemanının cildinize sıkıca oturmasına ve kaçak olmasına dikkat edin (sayfa 2-3).

Temizlik, Dezenfekte etme ve Bakım

PAPR olmayan ve PAPR versiyonu: Kişisel koruyucu ekipmanı (PPE) işletim talimatlarına uygun olarak düzenli olarak kontrol edin. Çizik veya hasarlı lensler değiştirilmelidir. Temizleme: Kaskı nör bir deterjan solüsyonuyla nemlendirilmiş yumuşak bir bezle silin. Temiz suyla tekrar silin. Kaskı temiz bir ortama kurumaya bırakın. Hijyenik nedenlerden dolayı ter bantlarını ve konfor bantlarını düzenli olarak değiştirin.

Dezenfeksiyonu: Klor solüsyonu: Klor solüsyonuyla nemlendirilmiş temiz, yumuşak bir bezle silin (örneğin 5.000 ppm mevcut klor içeri% 0.5 klor solüsyonu). Alternatif olarak, bir kombine deterjan / dezenfektan kullanabilir. Hidrojen peroksit solüsyonu: Bir hidrojen peroksit solüsyonuyla (% 3 hidrojen peroksit solüsyonu gibi) nemlendirilmiş temiz, yumuşak bir bezle silin. Alternatif olarak, bir kombine deterjan / dezenfektan kullanabilir. UV-C ultraviyole ışığı: Lüften UV cihazının üreticisi tarafından sağlanan bilgilere dikkat edin. Not: Temizlik sırasında kaskı ıslatmayın. Son temizlik (yalnızca bir solüsyonla temizledikten sonra gerektirir) Tüm bileşenleri temiz, ılık suyla nemlendirilmiş temiz, yumuşak bir bezle silin. Not: Klor bazi veya hidrojen peroksitli ürünlerin çikarılması önemlidir. Yeniden kullanımdan veya saklamadan önce tüm bileşenlerin tamamen kurumasını bekleyin. Ek olarak PAPR versiyonu için: Mekanik salmastra (PAPR versiyonu) ya çikarılmalı ve elle yıkanmalı ya da kasktan dikkatlice silinmelidir. Mekanik salmastrada ve hava memesinde delik, çatlak veya başka hasar olup olmadığını kontrol edin ve bunları kask üzerine doğru şekilde yerleştirildiğinden emin olun (kullanım talimatlarına bakın). Aşınmış veya hasarlı tüm parçalar değiştirilmeye kadar sistemi kullanmayın. Sabunlu su veya hafif deterjan kullanın. Mekanik salmastrayı zaman zaman değiştirin. Not: Temizlerken / dezenfekte ederken nitril veya vinil eldivenler giymelidir. Temizlik için uygun kişisel koruyucu ekipman (PPE) kullanıldığında emin olun.

Depolama

Saydam vizör oda sıcaklığında ve düşük nemde depolanmalıdır. Kaskın orijinal ambalajında veya özel sırt çantası ya da PAPR torbasında saklanması kullanılm ömrünü artırır.

Vizörün çikarılması / takılması (sayfa 4-5)

Vizörün çikarılması:

- Alt kısımdan vizörün kenarını çekin.
- Aynı anda vizörün alt iç kısmından dışarı doğru bastırın.

Vizörün monte edilmesi:

- Vizörün alt kısmını sağlanan açıklığa sabitleyin.
- Vizörün üst kısmını vizörün üst kenarının altına sokun.
- Vizörün yan kenarlarını alt kanallara sokun.

Yüz sızdırmazlık elemanının değiştirilmesi (sadece PAPR modeli)

- Yüz sızdırmazlık elemanının yıkanabilir kısmını, cırtı çirbağlayıcıyı dikkatlice çekip ayırarak çikarın.
 - Yüz sızdırmazlık elemanının çikarılabilir kısmı yıkanabilir (elde yıkayın, sıkımayın).
 - Yüz sızdırmazlık elemanının sabit kısmını sabunlu su veya hafif temizlik maddesi ile nemlendirilmiş temiz bir bezle temizleyin.
 - Hava ile kurumaya bırakın ve test sırada monte edin.
- Hasarlı yüz sızdırmazlık elemanını asla kullanmayın. Yüz sızdırmazlık elemanını her 6 ayda bir değiştirin.

Teknik özellikler

(Teknik değişiklik yapma hakkımız saklıdır)

Ağırlık	PAPR olmayan: PAPR:	334g / 11,782 oz 500g / 17,637 oz
Materyal	Kask kabuğu: Vizör:	Polyamide Polycarbonate
Çalışma sıcaklığı		- 10°C ila + 55°C
Depolama sıcaklığı		- 20°C ila + 80°C
Form karatılığı	Kask kabuğu: Vizör:	220°C'ye kadar 137°C'ye kadar
Etiketler:		OS EN 175 BT (Kask kabuğu) OS EN 166 BT (Vizör) CSA Z94.3 ANSI Z87+ EAC'ye uygundur
PAPR modeli ile etiketler (onaylanmış kuruluş EC 1024)		EN 12941 (TH3, e3000/X ile birlikte, TH1, hardhat ve e3000/X ile birlikte) EN 14594 (ZB, suppliedair ile birlikte, 1B, hardhat ve suppliedair ile birlikte)

Uygunluk beyanı

Son sayfada İnternet adresine bakınız.

Yasal bilgi

Bu belge, Ek I'nin 2016/425 no.lu bölümündeki AB Yönetmeliğinin gerekliliklerine uygundur.

Onaylanmış kuruluş

Detaylı bilgi için son sayfaya bakınız.

日本語

前書き

研研ヘルメットは、研削中にほこりや粒子がら目、顔、首を保護するために使用されるヘルメットです。ヘルメットはいくつかの部品で構成されています(スバパーツリストを参照)。モデルによっては、ヘルメットを安全ヘルメットやPAPRシステム(Powered Air Purifyin Respiator)と組み合わせることがあります。

安全に関する注意事項

装置を使用する前に、これらの取扱説明書をよく読んでください。誤った使用は、生命を危険にさらし、製造者に対する保証請求を無効にする可能性があります。

使用/リサイクル

作業場の視界が明確に制限なく確保し、(モデルにより)調整可能な換気機能を搭載したエアフィルターを装着したclearmaxxは、ユーザーが最も安全な最高レベルの安全性を有する呼吸保護システムです。零条件和附件請参照快速入門指南。

使用範囲: 研削、金属産業、食品産業、シヨットプラスト、木材加工、塗装、廃棄物処理、農業。

在高温度/温差下、面罩可能会起雾, 导致可视性变差。错误安装或机械密封件存在缺陷可导致空气污染物进入头盔(PAPR版本)。使用されるすべてのコンポーネントの中で最も低いものが、ヘルメットの安全クラスの全体的な識別にとって常に決定的です。ヘルメットは、高圧ガスに対して安全でなく使用できません。眼鏡をかけた状態で、衝撃がヘルメットから顔に直接伝わります。さらなるリスク制限については、以下を参照してください。

予防策 & 保護情報

- 製品を使用する前、機器が完全な状態であること、および運転に起因する損傷がないことを、必ず確認してください。故障、損傷がある機器は、使用しないでください。
- ユーザーは、保護装置の適切な使用ができなくてはなりません。
- 保護ヘルム3の保護スクリーンを使用する場合、保護効果はごくわずかであるため、アプリケーションがこれに適合しているかどうかを確認してください。

PAPRバージョンのみ:

- 当ヘルムトップのユーザーは、PAPRシステムおよびフィルターの取扱説明書にも従う必要があります。
- PAPRシステムに接続されたクリアバイザーのみ使用してください。
- 国内の基準要件に準拠した認可プロローフ、ヘルムトップを接続してください。
- 保護ヘルムトップ内のフィルター交換された超過圧力は、真正通気大気汚染を防ぐ、第一の保護ファクターです。
- 電源がオフになっている PAPRシステムは、ユーザーの呼吸器官を保護しません。ファンの電源がオフになると、ヘルムトップ内の二酸化炭素の増加、および酸素低下という危険に繋がります。
- 完全な保護レベルを保証するため、ヘルムトップのシーリングラインが、フェイスに密着していることを確認してください。
- ユーザーの髪や髭がフェースシーリング部分から出ている場合、保護ファクターが低下します。
- 横および後から強い風が吹いた場合、ヘルムトップの保護機能に影響がある可能性があります。環境の粒子汚染が特に高い場合、呼吸をすることにより、ヘルムトップが低圧状態になる恐れがあります。これにより、保護機能が低下する危険性があります。この場合、危険領域を脱するまで、ヘルムトップを脱いだり、プロフワーの電源をオフしないでください。

clearmaxx クリアバイザーの使用禁止:

- 火災もしくは爆発状態の大気。
- 吸引する空気に十分な酸素が含まれていない場合 (欧州: <17%、オーストラリア: <19%)もしくは有毒成分の濃度が高い場合 (欧州: 保護クラスTH3P以下、オーストラリア: P3)
- 人命や人体の危険が迫っている状況。

顔部以外を保護するため、適切な保護装置を装着してください。環境および作業プロセスで放出された粒子、物質により、肌のアレルギー反応を引き起こせる場合があります。ヘルムトップの素材が肌に接触することにより、アレルギー反応を引き起こせる場合があります。

保護クリアバイザーは、研磨作業や、粒子、煙、粉塵が発生し、呼吸器官を害する危険がある作業のために、適用してください。建設的な機能により、ヘルメットは視野に影響を与える可能性があります。その結果、信号灯や警告灯が見えなくなることがあります。さらに、より大きな円周(ヘルムトップ付きの顔部)のために十分な危険があります。ヘルメットはまた、聴覚を損ない、熱の感覚を軽減します。防曇バイザーが意図した目的以外の目的で使用された場合、または取扱説明書に違反した場合、製造者は責任を負いません。

保証および責任

保証の適用については、optrilの国内の販売組織の説明を確認してください。保証に関する詳細については、地域を担当する optril ディーラーにお問い合わせください。保証は、素材および製造に起因する故障のための適用されます。不適切な使用、認定されていない変更、メーカーの規定する使用目的以外の使用があった場合、保証および責任事項は、一切無効となります。同様に、Optril 以外の交換部品を使用した場合も、責任事項および保証が無効となります。

耐用年数

クリアバイザーには、有効期限はありません。可視もしくは不可視の損傷や、機能の問題が発生しない限り、使い続けることができます。

使用方法(クイックスタートガイド) p.2-3

両モデル(StandardおよびPAPR):

- ヘルムトップ、顔部のサイズにあわせ、上部調整バンドを調整します(p.2-3)。ラチェットノブ(p.2-3)へと押し込み、ヘルムトップをしっかりとフィットするように調整します(圧力をかけすぎない程度)。
- 眼と保護レンズの間隔、ロッキングノブ(p.2-3)を解除することにより、保護レンズと眼の間隔を調整することができます。両モデルを均等に調整し、傾かないようにしてください。その後、ロッキングノブを再度締め直してください。
- ヘルムトップの角度、減るヘルムトップの角度は、回転ノブを使用して調整することができます(p.2-3)。

- バイザーの取付け: バイザーの下部を、開口部に固定します。その後、バイザーの上部をバイザーの上部端の下にスライドさせます。そして、バイザーの横側の端を、下部窪みへと動かします(p.2-3)。

PAPRバージョンのみ:

I-III エアホースホルダー、図の様に、ヘルムトップのエアホースホルダーを接続し音がするまで押します(p.2-3、ステップ1)。そして、エアホースをヘルメットをカッチます(ステップ11、III)。そして、エアホースをエアホースホルダーに設置し、固定します。

IV:

空気調整: 気流の分配は、呼吸領域100% から呼吸領域80%、冷却効果のための領域20%を、設定することができ(p.2-3)。

V フェースシール:

顔部に調整したヘルメットを設置し、顎下のフェースシールストリップを引いてください。フェースシールが肌に密着し、濡れないことを、確認してください(p.2-3)。

清掃、消毒およびメンテナンス

非PAPRおよびPAPRバージョン: 操作手順に従って、個人用保護装置(PPE)を定期的にチェックしてください。傷や損傷のあるレンズは交換する必要があります。クリーニング: 中性洗剤溶液で湿らせた柔らかい布でヘルメット全体を拭きます。きれいな水でもう一度拭いてください。清潔な環境でヘルメットを乾かします。衛生上の理由から、定期的にスウェットバンドをフロントボード(PAPR)と交換してください。消毒: 塩素溶液: 塩素溶液(たとえば、利用可能な塩素が0,000ppmの0.5%塩素溶液)で湿らせた清潔な柔らかい布で拭きます。あるいは、洗剤/消毒剤を組み合わせて使用することもできます。過酸化水素溶液: 過酸化水素溶液(3%過酸化水素溶液)で湿らせた清潔な柔らかい布で拭きます。あるいは、洗剤/消毒剤を組み合わせて使用することもできます。UV-C紫外線: UVデバイスの製造元から提供された情報に注意してください。注: クリーニング中にヘルメットを濡さないでください。最終洗浄(溶液で洗浄した後にのみ必要)すべてのコンポーネントを、清潔で暖かい水で湿らせた清潔な柔らかい布で拭きます。注: 塩素ベースまたは過酸化水素製品を除去することが重要です。再利用または保管する前に、すべてのコンポーネントを完全に空気乾燥させてください。さらに、PAPRバージョンの場合: メカニカルシール(PAPRバージョン)を取り外して手で洗うか、ヘルメットを慎重に拭き取ってください。メカニカルシールとエアポートに穴、ひび、その他の損傷がないか確認し、ヘルメットに正しく配置されていることを確認します(取扱説明書を参照)。摩擦または損傷したすべての部品を交換するまで、システムを使用しないでください。石鹸水または中性消毒剤を使用してください。時々メカニカルシールを交換してください。注: 清掃/消毒するときは、ニトリルまたはビニールの手袋を着用することを必ず確認してください。クリーンアップには、適切な個人用保護具(PPE)が使用されていることを確認してください。

保管

クリアバイザーは、室温で湿度の低い場所に保管してください。ヘルメットは、オリジナルの包装、もしくは専用のバックパックを使用して、保管してください。PAPRバッグを使用することにより、耐用年数を延ばすことができます。

バイザーの取外し/取付け(p.4-5)

バイザーの取外し:

- 下部のバイザーの端を引きます。
- 同時に、バイザーの下部内部から、外側へと押します。

バイザーの取付け:

- バイザーの下部を開口部に固定します。
- バイザーの上部を、バイザーの上部の下へスライドさせます。
- バイザーのサイドの端を、下部溝にスライドさせます。

フェイスマスクの交換 (PAPRバージョン)

- マジックテープを注意深くはがして、フェイスマスクの洗浄可能なパーツを取外してください。
- フェイスマスクの取外し可能部分は、洗浄可能です(手洗い可、脱水不可)。
- フェイスマスクの固定部を、石鹸水で、あるいは中性の消毒剤で湿らせた清潔な布でつついて、洗浄してください。
- 自然乾燥させ、再び取付けてください。

損傷のあるフェイスマスクは、使用しないでください。

フェイスマスクは、6か月ごとに交換してください。

規格

(当社は、技術変更を行う権利を有します)

重量	PAPR以外:	PAPR:	334g/11,782 oz 500g/17,637 oz
素材	ヘルメット:	ポリアミド ポリカーボネート	
操作温度	-10°C ~	+55°C/14°F ~	131°F
保管温度	-20°C ~	+80°C/ -4°F ~	176°F
形状安定性	ヘルメット:	220°C/428°F以下 137°C/279°F以下	
マーキング:	OS EN 175 BT(ヘルメット) OS EN 166 BT(クリアバイザー) CSA Z94.3準拠 ANSI O287 EAC		
PAPRバージョンの追加マーキング	PAPR 12941 (TH3, e3000Xと共に、TH1 hardhat, e3000Xと共に) EN 14594 (2B, suppliedairと共に、1B hardhat, suppliedairと共に)		

適合宣言

最後のページのインターネットアドレスを見てください。

法律情報

この文書は、附属書IIのEU規則2016/425セクション1.4の要件に準拠している。

通知機関

詳細は最後のページをご覧ください。

ΕΛΛΗΝΙΚΑ

Εισαγωγή

Ένα κράνος λείανσης είναι ένα κάλυμμα κεφαλής που χρησιμοποιείται για την προστασία των ματιών, του προσώπου και του λαιμού από τη σκόνη και τα σωματίδια κατά την όληση. Το κράνος αποτελείται από διάφορα μέρη (βλ. Λίστα ανταλλακτικών). Ανάλογα με το μοντέλο, το κράνος μπορεί να συνδυαστεί με ένα κράνος ασφαλείας ή / και ένα σύστημα PAPR (Powered Air Purifying Respirator).

Οδηγίες ασφαλείας

Διαβάστε προσεκτικά αυτές τις οδηγίες λειτουργιών πριν χρησιμοποιήσετε τον εξοπλισμό. Η εσφαλμένη χρήση θα μπορούσε να θέσει σε κίνδυνο τους χειρισμούς της ζωής και ακούσιως και άκριτης εγγύησης κατά του κατασκευαστή.

Εφαρμογές

Απεριόριστη ορατότητα στον χώρο εργασίας σας με ηχοβίωρη διανομή φίλτραρισμένου, καθαρού αέρα (ανάλογα με το μοντέλο), ενώ η ρυθιζόμενη διανομή αέρα καθιστά το κράνος clearmask ένα μοναδικό σύστημα προστασίας του προσώπου και του αναπνευστικού συστήματος με το υψηλότερο επίπεδο ασφαλείας. Για αναλκτακτικά και αδρασούρα ανατρέξτε στον Σύστημα Οδηγώ Σημείων.

Ισχύει για: Εφαρμογές χρωματισμού, μεταλλουργία, βιομηχανία τροφίμων, αμμοβολή, βιολογικές εργασίες, βάρμο, υγιονομική ταφή αποβλήτων και γεωργία.

Σε περίπτωση υψηλής υγρασίας αέρα / διαφόρων θερμοκρασιών, η προστασία μπορεί να θολώσει δυσχεράνοντας την ορατότητα. Αν ο διακόπτης στεγανοποίησης δεν έχει τοποθετηθεί σωστά ή έχει υποστεί ζημιά, υπάρχει κίνδυνος εισχώρησης επιβλαβών ουσιών του αέρα στο κράνος (έκδοση PAPR). Το χαμηλότερο από όλα τα χρησιμοποιούμενα εξαρτήματα είναι πάντα καθοριστικό για την συνολική ταύσηση της κατηγορίας ασφαλείας του κράνος. Το κράνος μπορεί να χρησιμοποιηθεί μόνο σε θερμοκρασία δωματίου έναντι ασηπιθίων υψηλής ταχύτητας. Όταν φοράτε γυαλιά, ο κραδασιμό μπορεί να μεταδοθούν απευθείας από το κράνος στο κεφάλι. Για περαιτέρω κινδύνους / περιορισμούς δείτε παρακάτω.

Προφυλάξεις & προστατευτικό περιεχόμενο

- Πριν χρησιμοποιήσετε το προϊόν, θα πρέπει πάντα να ελέγξετε εάν ο εξοπλισμός είναι ολοκληρωμένος και δεν έχει υποστεί βλάβη κατά τη μεταφορά. Ποτέ μην χρησιμοποιείτε εξοπλισμό που είναι εκλατωματικός ή έχει υποστεί ζημιά.
- Ο χρήστης πρέπει να είναι εξοικειωμένος με τη σωστή χρήση του ατομικού εξοπλισμού προστασίας.
- Όταν χρησιμοποιείτε την προστατευτική οθόνη με επίπεδο προστασίας 3, ελέγξτε αν η εφαρμογή είναι κατάλληλη για αυτό, καθώς το προστατευτικό αποτέλεσμα είναι μόνο ελαφρύ.

Μόνο έκδοση PAPR:

- Ο διακόπτης αυτού του κράνος πρέπει επίσης να περιέχει οδηγίες για το σύστημα PAPR και τα φίλτρα.
- Η διάφανη προστασία πρέπει να χρησιμοποιείται μόνο συνδυασμένα με το ενεργοποιημένο σύστημα PAPR.
- Το κράνος πρέπει να χρησιμοποιείται μόνο σε συνδυασμό με ένα πιστοποιημένο ανεμιστήρα, ο οποίος ανταποκρίνεται στις απαιτήσεις των εθνικών προτύπων.
- Η υπέρταση του φιλτραρισμένου αέρα στο εσωτερικό του προστατευτικού κράνος είναι ο πρωτεύων παράγοντας προστασίας που επιδοθεί την εισχώρηση των ρύπων του ατμοσφαιρικού αέρα.
- Εάν το σύστημα PAPR είναι απενεργοποιημένο, τα αναπνευστικά φίλτρα του κράνος πρέπει να χρησιμοποιούνται. Σε περίπτωση που ο ανεμιστήρας είναι απενεργοποιημένος, ο ανεμίζουσα διεσθιδίου του ανθρώπου μπορεί να συσχετιστεί με το οξυγόνο να μειωθεί επικίνδυνα στο εσωτερικό του κράνος.
- Βεβαιωθείτε ότι η γραμμή στεγανοποίησης είναι εφραριστική επαση με το πρόσωπο, γιατί μόνο σε αυτή την περίπτωση εξασφαλίζεται η ιδανικός βελτιστός προστασίας.
- Ο υπέρτατος προστασίας μπορεί να μειωθεί, εάν τα μαλλιά ή η γενειάδα του χρήστη εξέχουν από το ήμισυ στεγανοποίησης προσώπου.
- Σε περίπτωση ισχυρού ανέμου από το πλάι ή την πίσω πλευρά, μπορεί να επηρεαστεί η προστασία που παρέχει το κράνος. Εάν υπάρχει μεγάλη ποσότητα ρυπογόνων σωματιδίων στο περιβάλλον, ενδεχόμενος να προκύψει πολύ υψηλή πίεση στο κράνος κατά την εισπνοή. Αυτό μπορεί να μειώσει την προστασία. Σε μία τέτοια περίπτωση, μην βιάστε το κράνος ή στεγανοποιήστε τον ανεμιστήρα μέχρι να απομακρυνθεί από τη ζώνη κινδύνου.

Η διάφανη προστασία clearmask δεν επιτρέπεται να χρησιμοποιείται:

- Σε εύρκτη ή εκρήξη ατμοσφαιράς,
- εάν λείπει οξυγόνο από τον εισπνεόμενο αέρα (Ευρώπη: <17%, Αυστραλία: <19%) ή εάν η ογκύκνηση τοξικών είναι τόσο υψηλή, ώστε να απαιτείται κραναία προστασίας μεγαλύτερη από την κατηγορία TH3P στην Ευρώπη και την κατηγορία P3 στην Αυστραλία,
- σε περιβάλλον όπου υπάρχει άμεσος κίνδυνος για τη ζωή και τη μακροχρόνια ακραία όραση.

Για να προστατέψετε το υπόλοιπο σώμα σας θα πρέπει, επίσης, να φοράτε κατάλληλη ένδυση προστασίας. Σε ορισμένες περιπτώσεις, τα σωματίδια και οι ουσίες που απελευθερώνονται κατά τις διαδικασίες εργασίας μπορεί να προκαλέσουν αλλεργικές αντιδράσεις με δερματίτιδα σε άτομα που είναι επιρρεπείς σε τέτοιου είδους επιδράσεις.

Τα υλικά του κράνος που έρχονται σε επαφή με το δέρμα μπορεί να προκαλέσουν αλλεργικές αντιδράσεις σε άτομα με ευαίσθητο δέρμα.

Η διάφανη προστασία προστασίας πρέπει να χρησιμοποιείται μόνο για πρόχαιμα και για εφαρμογές κατά τις οποίες δημιουργούνται σωματίδια, καπνοί ή σκόνη που μπορεί να βλάψουν ή αναπνευστικούς οδούς. Ποτέ μην χρησιμοποιείτε το κράνος για άλλες εφαρμογές.

Το κράνος μπορεί να επηρεάσει το οπτικό πεδίο λόγω κατασκευαστικών χαρακτηριστικών. Ως αποτέλεσμα, ενδεχεται να μην φαίνονται τα φώτα σημάτων ή οι προειδοποιητικές λυχνίες. Επιπλέον, κίνδυνος προσκρούσεων λόγω της μεγαλύτερης περιφέρειας (κεφαλή με κράνος). Το κράνος μειώνει επίσης την ακοή και κλέμνη την αίσθηση της θερμοκρασίας. Ο κατασκευαστής δεν φέρει ευθύνη αν ο αντιπροβιβατικό προστατευτικό κάλυμμα χρησιμοποιείται για σκοπούς διαφορετικούς από τον επιδιωκόμενο σκοπό ή κατά παράβαση των οδηγιών λειτουργιών.

Εγγύηση & ευθύνη

Για τους όρους εγγύησης, παρακολουθείτε ανατρέξτε στις οδηγίες του εμπορικού αντιπροσώπου της Optrel στη χώρα σας. Για περισσότερες σχετικές πληροφορίες, παρακαλούμε να απευθυνθείτε στον έμπορο της Optrel στην περιοχή σας. Η εγγύηση ισχύει μόνο για ελαττώματα υλικού και κατασκευής. Σε περίπτωση ζημίας που έχει προκληθεί από ακατάλληλη χρήση, επέμβαση από ανεξουσιοδοτητά άτομα ή χρήση για σκοπούς διαφορετικούς από την προβλεπόμενη χρήση που ορίζει ο κατασκευαστής, η εγγύηση και η ευθύνη παύουν να ισχύουν. Επίσης, η εγγύηση και η ευθύνη παύουν να ισχύουν σε περίπτωση χρήσης αναλκτακτικών που δεν προέχονται από την Optrel.

Αναμενόμενη διάρκεια ζωής

Η διάφανη προστασία δεν έχει ημερομηνία λήξης. Το προϊόν μπορεί να χρησιμοποιείται για ένα δοσάστημα δεν προκύπτει ορατή ή αθέατη ζημιά ή λειτουργικά προβλήματα.

Τρόπος χρήσης (Quick Start Guide) σελ. 2-3

Και τα δύο μοντέλα (στέφανο και PAPR):

1. Ιμάντας κεφαλής: Ρυθμίστε τον άνω ρυθμιζόμενο μόνιμο (σελ. 2-3) στο μέγεθος του κεφαλιού σας. Πέστε το κομμάτι με συντομία (σελ. 2-3) και περιεστρέψτε το, μέχρι ο μόνιμος κεφαλής να εφαρμόζει με ασφάλεια αλλά χωρίς πίεση.
2. Απόσταση από το μάτι: Η απόσταση μεταξύ του φακού προστασίας και των ματιών μπορεί να ρυθμιστεί με αποδένωση των κομμάτων ασφαλείας (σελ. 2-3). Ρυθμίστε και τις δύο πλευρές δίπλα και χωρίς κλίση.

Μετά σφίξτε ξανά τα κομμάτια ασφαλείας.

3. Γυαλιά ασφαλείας: Η γυαλιά του κράνος μπορεί να ρυθμιστεί με το περιστροφικό κομμάτι (σελ. 2-3).
 4. Τοποθέτηση προσώπου: Στερεώστε τοποθέτησε το τμήμα της προσώπου στο σχετικό άνοιγμα. Μετά σύρετε το άνω τμήμα της προσώπου κάτω από το άνω άκρο του κράνος. Σύρετε τις πλευρικές ακμές της προσώπου στις κάτω εσοχές. (Σελ. 2-3).
- Μόνο έκδοση PAPR:
- I-III Στήριγμα εύκαμπτου σωλήνα αέρα. Κομμάτι στο στήριγμα του εύκαμπτου σωλήνα αέρα στον μόνιμο κεφαλής εύκαμπτου τις εσοχές (σελ. 2-3, βήμα I). Συνδέστε τον εύκαμπτο σωλήνα αέρα στο κράνος (βήμα II και III) και κομμάτι στον εύκαμπτο σωλήνα αέρα στο στήριγμα του εύκαμπτου σωλήνα αέρα για να τον στερεώσετε.
 - IV Διάφανη άσκη. Η διάφανη του ρεζομάτος άσκη μπορεί να ρυθμιστεί από 100% έως 80% στην περιοχή αναπνοής και 20% στην περιοχή του μπιού για δροσά (σελ. 2-3).
 - V Λωρίδα στεγανοποίησης. Τοποθετήστε το προσαρμοσμένο κράνος στο κεφάλι σας και τραβήξτε τη λωρίδα στεγανοποίησης κάτω από το αυτί σας. Φορέστε ώστε η λωρίδα στεγανοποίησης να εφαρμόζει σφιστά στο αυτί σας και να μην υπαίρει διασπρή αέρα (σελ. 2-3).

Καθαρισμός, απολόνιση και συντήρηση

Έκδοση εκτός PAPR και PAPR: Ελέγξτε τακτικά τον εξοπλισμό ατομικής προστασίας (PPE) σύμφωνα με τις οδηγίες λειτουργιών. Ο γρατσουνισμένο ή καταστραμένο φακό πρέπει να αντικατασταθεί. Καθαρισμός: Σκουπίστε ολόκληρο το κράνος με ένα μαλακό πανί βρεγμένο με καλύτερο απορρυπαντικό διάλυμα. Σκουπίστε ξανά με καθαρό νερό. Αφήστε το κράνος να στεγνώσει σε καθαρό περιβάλλον. Αντικαταστήστε τακτικά λωρικά ιδρώτα και ζώνες άνοιξη για λόγους υγιεινής. Απολόνιση: Διάλυμα χλωρίου: Σκουπίστε με ένα καθαρό, μαλακό πανί που έχει υγρασθεί με διάλυμα χλωρίου (π.χ., διάλυμα 0,5% χλωρίου με 5.000 ppm διασθιδίου). Εναλλακτικά: μπορεί να χρησιμοποιηθεί ένα συνδυασμένο απορρυπαντικό / απολόνισμα. Διάλυμα υπερχείλιου του υδρογόνου: Σκουπίστε με ένα καθαρό, μαλακό πανί βρεγμένο με διάλυμα υπερχείλιου του υδρογόνου (όπως ένα διάλυμα υπερχείλιου του υδρογόνου 3%). Εναλλακτικά, μπορεί να χρησιμοποιηθεί ένα συνδυασμένο απορρυπαντικό / απολόνισμα. Υπεριώδης κύμα UV-C: Λάβετε υπόψη της πληροφορίας που παρέχονται από τον κατασκευαστή της συσκευής UV. Σημειώστε: Μην υλοποιείτε τη κράνος κατά τον καθαρισμό. Τελικός καθαρισμός (απαιτείται μόνο μετά τον καθαρισμό με διάλυμα) Σκουπίστε όλα τα εξαρτήματα με ένα καθαρό, μαλακό πανί βρεγμένο με καθαρό, ζεστό νερό. Σημειώστε: Είναι σημαντικό να αφαιρέσετε τα προϊόντα με βάση το χλωρίο ή το υπερχείλιου του υδρογόνου. Αφήστε όλα τα εξαρτήματα να στεγνώσουν πλήρως στον αέρα πριν από την επαναχρησιμοποίηση ή την αποθήκευση. Επιπλέον για την έκδοση PAPR: Η μηχανική σφραγίδα (έκδοση PAPR) πρέπει επίσης να αφαιρεθεί και να πλυθεί με το χέρι είτε να ακουσθεί προσεκτικά από το κράνος. Ελέγξτε τη μηχανική στεγανοποίηση και το ακροσθικό αεραγωγό, ρυθμίστε ή άλλες ζημίες και βεβαιωθείτε ότι έχουν τοποθετηθεί σωστά στο κράνος (βλ. Οδηγίες λειτουργιών). Μην χρησιμοποιείτε το σύστημα μέχρι να αντικατασταθούν όλα τα φραγμένα ή καταστραμένα μέρη. Χρησιμοποιήστε τον υποσύνδερο ή ήμισυ απολόνισμα. Αντικαταστήστε τη μηχανική στεγανοποίηση κατά κρόκο. Σημειώστε: Τα γυαλιά ασφαλείας ή βινύλιου πρέπει να φοροούνται κατά τον καθαρισμό / την απολόνιση. Βεβαιωθείτε ότι χρησιμοποιείται κατάλληλος εξοπλισμός ατομικής προστασίας (ΜΑΤ) για τον καθαρισμό.

Αποθήκευση

Η διάφανη προστασία πρέπει να φυλάσσεται σε χώρο με θερμοκρασία δωματίου και χαμηλό επίπεδο υγρασίας. Η διάρκεια ζωής του κράνος αυξάνεται όταν αποθηκεύεται στη γνήσια συσκευασία του, σε μία συσκευασία που προορίζεται αποκλειστικά για το κράνος ή στη συσκευασία PAPR.

Αφαίρεση / τοποθέτηση προστασίας (σελ. 4-5)

Αφαίρεση προστασίας:

- Τραβήξτε την ακμή της προστασίας στο κάτω τμήμα.
 - Ταυτόχρονα μετακινήστε προς τα έξω την κάτω εσωτερική πλευρά της προστασίας.
- Τοποθέτηση προστασίας:
- Στερεώστε το κάτω τμήμα της προστασίας στο σχετικό άνοιγμα.
 - Σύρετε το άνω τμήμα της προστασίας κάτω από το άνω άκρο του κράνος.
 - Σύρετε τις πλευρικές ακμές της προστασίας στις κάτω εσοχές.

Αντικατάσταση λωρίδας στεγανοποίησης (μόνο έκδοση PAPR)

- Αφαιρέστε το πλέγμένο τμήμα της λωρίδας στεγανοποίησης, τραβώντας προσεκτικά την αυτοκόλλητη ταινία τύπου «velcro».
- Το αποστρώσιμο τμήμα της λωρίδας στεγανοποίησης μπορεί να πλυθεί (με το χέρι, όχι στο πλυντήριο).
- Καθαρίστε το σταθερό τμήμα της λωρίδας στεγανοποίησης με ένα καθαρό πανί υγιεινής με υποσύνδερο ή με ελαφρύ απολόνισμα μέσο.
- Αφήστε τη λωρίδα στεγανοποίησης να στεγνώσει με τον αέρα του περιβάλλοντος και τοποθετήστε τη με την αντίστροφη σειρά. Ποτέ μην χρησιμοποιείτε μία λωρίδα στεγανοποίησης που έχει υποστεί ζημιά.

Φροντίστε να αντικαταστήσετε τη λωρίδα στεγανοποίησης κάθε 6 μήνες.

Τεχνικά χαρακτηριστικά (Διατρέψτε με το δικαίωμα τεχνικών αλλαγών)

Βάρος	Χωρίς PAPR: 334g / 11,782 oz PAPR: 500g / 17,637 oz
Υλικό	Περιβλήμα κράνος: Πολυαμίδιο Προσώπιδα: Πολυανθρακικό υλικό
Θερμοκρασία λειτουργίας	- 10°C έως + 50°C / 14°F έως 131°F
Θερμοκρασία αποθήκευσης	- 20°C έως + 80°C / - 4°F έως 176°F
Σταθερότητα σχήματος	Περιβλήμα κράνος: Έως τους 220°C / 428°F Προσώπιδα: Έως τους 137°C / 279°F
Σημάνσεις:	OS EN 175 BT (Περιβλήμα κράνος) EN 166 BT (Προσώπιδα) Συμμορφώνεται με το CSA Z94.3 ANSI OS Z87+ EAC
Πρόσθετες σημάνσεις στην έκδοση PAPR (Κοινοποιημένος οργανισμός CE 1024)	EN 12941 (TH3 σε συνδυασμό με το e3000X, TH1 σε συνδυασμό με το hardhat και e3000X) EN 14594 (2B σε συνδυασμό με το suppliedair, 1B σε συνδυασμό με το hardhat και suppliedair)

Δήλωση συμμόρφωσης

Ανατρέξτε στη διεύθυνση Internet στην τελευταία σελίδα.

Νομικές πληροφορίες

Το παρόν έγγραφο είναι σύμφωνα με τις απαιτήσεις του κανονισμού 2016/426, σημείο 1.4 του παραρτήματος II.

Κοινοποιημένο όργανο

Για λεπτομερέστερες πληροφορίες δείτε την τελευταία σελίδα.

БЪЛГАРСКИ

Въведение

Шлайф шлема е шлема, използвана за защита на очите, лицето и шията от прах и частици по време на шлифане. Каската се състои от няколко части (виж списъка с резервни части). В зависимост от модела, каската може да се комбинира с предпазна каска и / или PAPR система (Powered Air Purifying Respirator).

Инструкции по техника за безопасност

Прочетете внимателно това ръководство за експлоатация, преди да използвате оборудването. Неправилната употреба може да застраши живота и крайниците и да анулира гаранционните иковете срещу произволителя.

Приложения / рискове

Неограничената ясна видимост на работно място с високо ниво на прах и подаване на чист филтриран въздух (в зависимост от модела) с регулируемо подаване на въздух при слабото умнизна система за дихателна защита с най-високото ниво на безопасност. За резервни части и аксесоари вижте Ръководството за бърз старт.

Идеална за: шлифане, металообработка, хранителната промишленост, лясно-кошачни, обработка на дърво, боядисване, работа в сметища и в селското стопанство.

При висока влажност на въздуха / температурна разлика визьорът може да се запоти, което води до лоша видимост. При неправилно монтиран дефектен контакт уплътнителен пръстен съществува опасност с каската да попадне предни вещества във въздуха (PAPR версията). Най-малкият от всички използвани компоненти винаги е определящ за цялостната идентификация на класа на безопасност на каската. Каската може да се използва само при стайна температура срещу високоскоростни частици. Когато носите очила, ударите могат да се предпазват директно от каската до главата. За допълнителни рискове / ограничения вижте по-долу.

Предпазни мерки и предпазни ограничения

• Преди да използвате продукта, винаги проверявайте дали оборудването е комплектовано и дали не са възникнали повреди по време на транспортиране. Никога не използвайте неизползвано или повредено оборудване.

• Потребителят трябва да бъде запознат с начина на правилна употреба на своите лични предпазни средства.

• Когато използвате защитния екран с ниво на защита 3, трябва да се провери дали приложението е подходящо, тъй като защитният екран е само лек.

Само за модели за PAPR (автономен респиратор с подаване на пречистен въздух):

• Потребителят на този шлем трябва да следва също и инструкциите за PAPR системата и филтрите.

• Използвайте само предпазен визьор, свързан с включена PAPR система.

• Шлемът трябва да се използва само заедно със сертифициран вентилатор, който съответства на изискванията на националните стандарти.

• Надналягането на филтриран въздух в защитния шлем е основен фактор за защита, който предотвратява навлизането на замърсяванията във въздуха от околната среда.

• Изключена PAPR система не предпазва дихателните органи на потребителя. Изключен вентилатор би довел до повишаване на концентрацията на въздуха от изгорел димосил и опасно намаляване на кислорода в шлема.

• Уверете се, че уплътнителният ръб на шлема плътно прилепва по лицето и само тогава може да се гарантира идеално ниво на защита.

• Коefициентът на защита може да се намали, ако потребителят има коса или брада, излизайщи от прилепващата по лицето част.

• Силен вятър отстрани или отзад може да наруши защитата, осигурявана от шлема. В случай на изключително високо замърсяване на околната среда със частици, които да се предвиждат много слабо налягане в шлема чрез дихане. Това може да намали защитата. В такъв случай не сваляйте шлема и не изключвайте вентилатора, докато не напуснете опасната зона.

Прозрачния визьор clearpathx не може да се използва:

• в запалима или експлозивна среда,

• ако във вдихания въздух липсва кислород (За Европа: <17 %, За Австралия: <19%) или концентрацията на токсини е толкова висока, че е необходим клас на защита над TH3P за Европа и над P3 за Австралия,

• в среда, където има непосредствена опасност за живота и крайниците.

За да се защити останалата част от тялото ви, трябва да се носят и подходящо защитно облекло. При някои обстоятелства частици и вещества, отпаднали при работните процеси, могат да предизвикат алергични кожни реакции при предразположени към това хора.

Материалите на шлема, които влизат в контакт с кожата, могат да причинят алергични реакции при предразположени към това хора.

Предпазният прозрачен визьор трябва да се използва само за шлифане и при приложения, при които се отделят частици, изпарения или прах, които могат да увредят дихателните пътища. Никога не използвайте шлема за други приложения.

Шлемът може да повлияе на зрелното поле поради конструктивни особености. В резултат на това сигналните светлини или предупредителните светлини може да не се виждат. Освен това съществува риск от ударне поради по-голямата обиколка (главата с каската). Каската също уврежда слуха и намалява усещането за топлина. Производителят не носи отговорност, ако предпазителят против мъгла се използва за цели, различни от предвидените или в нарушение на инструкциите за експлоатация.

Гарантия и отговорност

Вижте инструкциите на местните търговски представители на ortel за гаранционните условия. За допълнителна информация се обърнете към представител на ortel. Гаранция се предоставя само за дефекти в материала и изработката. В случай на повреда, причинена от неправилна употреба, неразрешена намеса или при употреба, непосочена от производителя, гаранцията или отговорността се обезсилват. По същия начин, отговорността и гаранцията се обезсилват, ако се използват резервни части, различни от продаваните от Ortel.

Очакван експлоатационен срок

Прозрачния визьор няма ограничаван експлоатационен срок. Продуктът може да се използва докато възникне видима или невидима повреда или функционални проблеми.

Начин на използване (Quick Start Guide) стр. 2-3

За данни модела (Стандарт и PAPR):

1. Лента за глава. Коригирайте горната регулируема лента (стр. 2-3) до размер, подходящ за главата ви. Натиснете копчето (стр. 2-3) и го завъртете, докато лентата за глава прилепне надхотно, но без да упражнява натиск.

2. Разстегнете от очите. Чрез освобождаване на блокиращите копчета (стр. 2-3) може да се регулира разстоянието между защитната леща и очите. Регулирайте двете страни еднакво

и не наклоняйте. След това отново стегнете блокиращите копчета.

3. Ъгъл на шлема. Ъгълът на шлема може да се регулира, като се използва външното се копче (стр. 2-3).

4. Монтиране на визьора. Закрепете долната част на визьора в предвидения отвор. След това плъзнете горната част на визьора под горния ръб на шлема. Плъзнете страничните ръбове на визьора в долните жлебове. (стр. 2-3).

Само за модели за PAPR (автономен респиратор с подаване на пречистен въздух):

I-III Държан на маркуча за визьор. Закрепете с схраняване държача на маркуча върху лентата за глава, както е показано на фигурите (стр. 2-3), стълка I. Свържете маркуча за въздух към шлема (стълка II, III) и го закрепете в държача, за да се задържи на място.

IV Подаване на въздух. Въздушният поток може да се разпредели от 100% в зоната на дихане до 80% в зоната на дихане и 20% в областта на челото, за да се създаде ефект на охлаждане (стр. 2-3).

V Лицево уплътнение. Поставете настройши шлем на главата си и издърпайте ръба на лицето уплътнение под брадичката си. Погрижете се лицето уплътнение плътно да прилепне към кожата ви и да няма пролуки (стр. 2-3).

Почистяване, дезинфекциране и поддръжка

Версия без PAPR и PAPR: Проверявайте редовно личните предпазни средства (ЛПС) в съответствие с инструкциите за експлоатация. Драсканието или повредени лещи трябва да бъдат заменени. Почистяване: Избършете целия шлем с мека кърпа, навлажнена с неутрален разтвор на препарат. Избършете отново с чиста вода. Оставете каската да изсъхне в чиста среда. Сменяйте редовно потнищци и успокояващите ленти по хигиенни причини. Дезинфекция:

Хлорен разтвор: Избършете с чиста, мека кърпа, навлажнена с хлорен разтвор (напр. 0.5% хлорен разтвор с 5000 ppm наличен хлор). Като алтернатива може да се използва комбиниран препарат / дезинфектант. Разтвор на водороден перексид: Избършете с чиста, мека кърпа, навлажнена с разтвор на водороден перексид (като 3% разтвор на водороден перексид). Като алтернатива може да се използва комбиниран препарат / дезинфектант. UVС управителната светлина: Моля, обърнете внимание на информацията, предоставена от производителя на UV устройството. Забележка: Не носийте каската по време на почистяване. Окончателно почистяване (изисква се само съответствие с разтвор) Избършете всички компоненти с чиста, мека кърпа, навлажнена с чиста, топла вода. Забележка: Важно е да преместите продуктите на основата на хлор или водороден перексид. Оставете всички компоненти да изсъхнат напълно на въздух преди повторно използване или съхранение. Освен това за версията PAPR: Механичното уплътнение (версия PAPR) трябва или да се отстранява и измие на ръка, или внимателно да се избърше каската.

Проверете механичното уплътнение и въздушната доза за витамини, пукачии или други повреди и се уверете, че те са правилно разположени върху каската (вижте инструкциите за експлоатация). Не използвайте системата, докато не бъдат заменени всички износени или повредени части. Използвайте сапунена вода или лек дезинфектант. Сменяйте механичното уплътнение от време на време. Забележка: Припочистяване / дезинфекциране трябва да се носи нитрилни или винилови ръкавици. Уверете се, че започистяване се използва подходящи лични предпазни средства (ЛПС).

Съхранение

Прозрачния визьор трябва да бъде съхраняван на стайна температура и при ниска влажност. Съхраняването на шлема в оригиналния му опаковка или в специална раница или чантата на PAPR ще увеличи неговия експлоатационен срок.

Демонтиране/монтиране на визьора (стр. 4-5)

Демонтиране на визьора:

• Дръннете ръба на визьора в долната му част.

• Едновременно с това избузайте навън долната вътрешна страна на визьора.

Монтиране на визьора:

• Закрепете долната част на визьора в предвидения отвор.

• Плъзнете горната част на визьора под горния ръб на шлема.

• Плъзнете страничните ръбове на визьора в долните жлебове.

Смяна на лицето уплътнение (само за модели за PAPR)

• Свалете перчатката се част на лицето уплътнение, като внимателно дръпнете и откопчавате венкро лентата.

• Сменяйте част на лицето уплътнение може да се пере (ръчно пране без центрофуга).

• Поставете неподвижната част на лицето уплътнение и съхраняване, напоена със сапунена вода или лек дезинфектант.

• Оставете да изсъхне на въздух и монтирайте по обратния ред.

Никога не използвайте повредено лицето уплътнение.

Сменяйте лицето уплътнение на всеки 6 месеца.

Спецификации (Запазваме си правото на технически промени)

Тепло	Не-PAPR модел: 334g / 11.782 oz Модел за PAPR: 500g / 17.637 oz
Материал	Външна част на шлема: Полиамид Визьор: Поликарбонат
Работна температура	от -10°C до +55°C / от 14°F до 131°F
Температура на съхранение	от -20°C до +80°C / от -4°F до 176°F
Стабилност на формата	Външна част на шлема: до 220°C / 428°F Визьор: до 137°C / 279°F
Маркировки:	OS EN 175 BT (Външна част на шлема) OS EN 166 BT (Визьор) отвара на CSA 294.3 ANSI Z87+ EAC
Допълнителни маркировки за модели за PAPR (Нотифициран орган CE 1024)	EN 12941 (ТНЗ в комбинация с e3000/X, ТН1 в комбинация с hardhat и e3000/X) EN 14594 (2B в комбинация с suppliedair, 1B в комбинация с hardhat and suppliedair)

Декларация за съответствие

Вижте интернет адреса на последната страница.

Правна информация

Този документ отговаря на изискванията на Регламента (ЕС) 2016/425, раздел 1.4 от приложение II. Нотифициран орган

За подробна информация вижте последната страница.

Úvod

Brúna prilba je pokrývka hlavy používaná na ochranu očí, tváre a krku pred prachom a časticami pri práci. Prilba pozostáva z niekoľkých častí (pozrite zoznam náhradných dielov). V závislosti od modelu môže byť prilba kombinovaná s ochrannou prilbou A alebo systémom PAPR (Powered Air Purifying Respirator).

Bezpečnostné pokyny

Pred použitím zariadenia si pozorne prečítajte tento návod na obsluhu. Nesprávne používanie by mohlo ohroziť nároku na ochranu životného štandardu a neplatných záruk voči výrobcovi.

Použitá riziká

Neobmedzený jasný pohľad na váš pracovný priestor s alebo bez rozvodu vzduchových filtrov vyčisteného vzduchu (v závislosti od modelu) s nastaviteľným rozvodom vzduchu robí z výrobku značky clearmaxx jediný systém ochrany tváre a dýchacích ciest s najvyšším stupňom bezpečnosti. Náhradné diely a príslušenstvo nájdete v rýchlom návode.

Výrobok je ideálny na brúsenie, pre kovopracujúci priemysel, potávníctvo, na pieskovanie, práce s drevom, maľovanie, prácu na skládkach a pre poľnohospodárstvo.

Pri vysokej vlhkosti vzduchu / vysokých teplotných rozdieloch sa môže sklo rosť, čo zhoršuje viditeľnosť. Pri neobmedzenej namontovanosti alebo poškodenom tesnení kĺžoch môžu do prilby preniknúť škodlivý vzduch (v závislosti od modelu) s nastaviteľnou bezpečnostnou triedou prilby je vždy rozhodujúci najvyšší zo všetkých použitých komponentov. Prilbu je možné používať iba pri izbovej teplote pri časticách s vysokou rýchlou. Pri nosení okuliarov môžu byť nárazy prenášané priamo z prilby na hlavu. Ďalšie riziká a obmedzenia pozri nižšie.

Bezpečnostné opatrenia / obmedzenia

- Pred použitím tohto výrobku vždy skontrolujte, že prostriedok je kompletný a že počas prepravy neodšiel k žiadnemu poškodeniu. Nikdy nepoužívajte chybný alebo poškodený prostriedok.
- Používajte veľmi vedieť, ako správne používať svoje osobné ochranné prostriedky.
- Pri použití ochranné clony s úroveň ochrany 3 je potrebné skontrolovať, či je aplikácia vhodná, pretože ochranný účinok je iba slabý.

Len pre verziu so systémom PAPR:

- Používateľ tohto ochranného prostriedku na hlavu musí taktiež dodržiavať pokyny určené pre systém PAPR a filtre.
- Používajte len čiru chráničidlo pripojené k zapnutému systému PAPR.
- Kukla sa smie používať v spojení s certifikovaným ventilátorom, ktorý vyhovuje požiadavkám štátnych noriem.
- Pretlak filtrovaného vzduchu v ochrannom prostriedku na hlavu je priamym ochranným faktorom, ktorý bráni vnikaniu kontaminantov z okolitého vzduchu.
- Vypnutý systém PAPR nechráni dýchacie orgány používateľa. Vypnutý ventilátor by mohol spôsobiť zvýšenie koncentrácie oxidu uhličitého a nebezpečné zníženie objemu kyslíka vnútri ochranného prostriedku na hlavu.
- Skontrolujte, že tesnenie ochranného prostriedku na hlavu pevne dosadá na tvár; len tak možno garantovať dokonalú ochranu.
- Ak cez tesnenie tvárovej časti prečnievajú vlasy alebo brada používateľa, môže dôjsť k zníženiu ochranného faktora.
- Ochrana poskytovanú kuklou môže ovplyvniť vietor fúkajúci z boku alebo zozadu. V prípade extrémne vysokého znečistenia časticami v prostredí môže dôjsť pri nádychu k veľmi nízkemu tlaku u kukly. Tým by sa mohla znížiť ochrana. V takom prípade ad do opustenia nebezpečnej zóny neskladajte kuklu z hlavy ani nevypínajte ventilátor.

Čiru chráničidlo clearmaxx sa nesmie používať:

- v horľavom alebo výbušnom ovzduší;
- ak vdychovaný vzduch obsahuje málo kyslíka (Európa: <17 %, Austrália: <19 %) ale koncentrácia toxínov je taká vysoká, že trieda ochrany prekráčaje TH3P pre Európu a P3 pre Austráliu,
- v prostredí, kde horí bezprostredne nebezpečenstvo vážneho ohrozenia života.

Na ochranu zvyšku tela sa musí používať správny ochranný odev. Za určitých okolností môžu častice a látky uvoľňované počas pracovných procesov spôsobiť u osôb s predispozíciou kožné alergické reakcie.

Materiály kukly, ktoré priamo do kontaktu s kožou, môžu u citlivých osôb spôsobiť alergické reakcie. Ochranné čiru chráničidlo sa musí používať len na brúsenie a na aplikácie, kedy dochádza k tvorbe častíc, výparov alebo prachu, ktoré môžu poškodiť dýchaciu sústavu. Ochranný prostriedok na hlavu nepoužívajte na iné aplikácie.

Prilba môže mať vplyv na zorné pole z dôvodu konštrukčných vlastností. V dôsledku toho sa môžu zobraziť signálne svetlá alebo výstražné svetlá. Okrem toho existuje riziko nárazu kvôli väčšiemu obvodu (hlava s helmou). Prilba tiež zhoršuje sluch a znižuje pocit tepla.

Výrobca nepodporuje, ak sa ochranná clona proti zamračeniu používa na akýkoľvek iný účel ako na zamýšľaný účel alebo v rozpore s návodom na obsluhu.

Záruka a zodpovednosť

Pozrite si pokyny, ktoré získate od organizácie zastupujúcej spoločnosť Optrel vo vašej krajine. O ďalšie informácie ohľadne týchto záležitostí požiadajte predajcu výrobkov značky Optrel. Záruka sa vzťahuje len na materiálové a výrobné chyby. V prípade poškodenia v dôsledku nesprávneho použitia, neoprávneného zákroku alebo používania na iný než výrobcom určený účel, záruka a zodpovednosť stratia platnosť a anulujú sa. Zodpovednosť a záruka stratia platnosť, aj ak sa použijú iné než spoločnosť Optrel predávané servisné diely.

Očakávaná životnosť

Čiru chráničidlo nemá dátum expirácie. Výrobok možno používať, až kým sa nevyskytnú viditeľné alebo neviditeľné poškodenia alebo problémy s fungovaním.

Spôsob používania (Quick Start Guide) s. 2–3

Oba modely (Standardný a so systémom PAPR)

1. Pásik na hlavu. Horný nastavovací pásik (s. 2–3) upravte na veľkosť svojej hlavy. Zatiačte gombík so západkou (s. 2–3) a otáčajte, až kým pásik na hlavu nebude bezpečne, no bez ľadenia dosadať.
2. Vzdialenosť od očí. Uvoľnením poistných gombíkov (s. 2–3) možno upraviť vzdialenosť medzi ochranným sklom a očami. Rovnakým spôsobom upravte obe strany a nenakláňajte ich. Potom poistné gombíky znova utiahnite.

3. Uhol kukly. Uhol kukly možno upraviť pomocou otočného gombíka (s. 2–3).
4. Montáž chráničidla. Spodnú časť chráničidla upevnite v príslušnom otvore. Potom hornú časť chráničidla zasunite pod horný okraj pre chráničidlo. Bočné okraje chráničidla zasunite do spodných prázok (s. 2–3).

Len pre verziu so systémom PAPR:

I-III Držiak hadice privodu vzduchu. Držiak hadice privodu vzduchu zakliknutím pripojte k pásiku na hlavu podľa obrázok (s. 2–3). VI, OKO pripojte hadicu privodu vzduchu k prilbe (krok II. a III.) a hadicu privodu vzduchu zakliknutím pripojte k držiaku hadice privodu vzduchu.

IV Rozvod vzduchu. Rozvod prídu vzduchu možno nastaviť od 100 % v zóne dychania do 80 % v zóne dychania a na 20 % v prednej zóne na generovanie efektu chladenia (s. 2–3).

V Tesnenie tvárovej časti. Nastavenú kuklu nasadte na hlavu a pás tesnenia tvárovej časti potiahnite po bradu. Tesnenie tvárovej časti musí byť tesne k pokožke a nesmie dochádzať k žiadnemu unikaniu (s. 2–3).

Čistenie, dezinfekcia a údržba

Verzie iné ako PAPR a PAPR: Pravidelne kontroluje osobné ochranné prostriedky (OOP) v súlade s návodom na obsluhu. Poškriabané alebo poškodené šošovky by ste mali vymeniť. Čistenie: Celú helmú utrite mäkkou handričkou navlhčenou v neutrálnom roztoku sapónu. Znova utrite čistou vodou. Helmú nechajte vyschnúť v čistom prostredí. Z hygienických dôvodov pravidelne vymieňajte potné a pohodlné pásy. Dezinfekcia: Roztok chlóru: Utrite čistou mäkkou handričkou navlhčenou v roztoku chlóru (napr. 0,5% roztokom chlóru s 5 000 ppm dostupného chlóru). Alternatívne je možné použiť kombinovaný čistiaci a dezinfekčný prostriedok. Roztok peroxidu vodíka: Utrite čistou mäkkou handričkou navlhčenou v roztoku peroxidu vodíka (napríklad 3% roztokom peroxidu vodíka). Alternatívne je možné použiť kombinovaný čistiaci a dezinfekčný prostriedok. UV ultrafialové svetlo: Vezmite prosím na vedomie informácie poskytnuté výrobcom UV zariadenia. Poznámka: Počas čistenia prilbu nenamáčajte. Záverečné čistenie (potrebne len po vyčistení roztokom) Všetky komponenty utrite čistou mäkkou handričkou navlhčenou v čistej teplej vode. Poznámka: Je dôležité odstrániť produkty na báze chlóru alebo peroxidu vodíka. Pred opätovným použitím alebo uskladnením nechajte všetky komponenty úplne vyschnúť na vzduchu. Dodatočne pre verziu PAPR. Mechanická plomba (verzia PAPR) by sa mala buď odstrániť a umyť rukou alebo opätne utrieť z prilby. Skontrolujte mechanické tesnenie a vzduchovú trysku, či neobsahujú otvory, praskliny alebo iné poškodenia a či sú na helme správne umiestnené (pozri návod na obsluhu). Nepoužívajte systém, ktorý nemyje všetky opotrebované alebo poškodené diely. Použitie čistej vody alebo jemný dezinfekčný prostriedok. Mechanické tesnenie občas vymeňte. Poznámka: Pri čistení /dezinfekcii musia byť použité nitrilové alebo vinylové rukavice. Uistite sa, že sa na čistenie používajú vhodné osobné ochranné prostriedky (OOP).

Skladovanie

Čiru chráničidlo je potrebné skladovať pri izbovej teplote a nízkej vzdušnej vlhkosti. Skladovaním kukly v pôvodnom obale alebo určenom vaku či vrecku systému PAPR predĺžite jej životnosť.

Demontáž/montáž chráničidla (s. 4–5)

Demontáž chráničidla:

- Potiahnite za okraj chráničidla v spodnej časti.
 - Súčasne vytláčte spodnú vnutornú stranu chráničidla smerom von.
- Montáž chráničidla:
- Spodnú časť chráničidla upevnite v príslušnom otvore.
 - Hornú časť chráničidla zasunite pod horný okraj chráničidla.
 - Bočné okraje chráničidla zasunite do spodných prázok.

Výmena tesnenia tvárovej časti (len verzia so systémom PAPR)

- Opätným odťahovaním suchého zipu snímte časť tesnenia tvárovej časti, ktorú možno prať.
- Snímateľnú časť tesnenia tvárovej časti možno prať (ručne pranie bez žmýkania).
- Pevnú časť tesnenia tvárovej časti očistite čistou tekutinou navlhčenou v saponátovej vode alebo slabom dezinfekčnom prostriedku.
- Nechajte vyschnúť na vzduchu a zmontujte v opačnom poradí.

Nikdy nepoužívajte poškodené tesnenie tvárovej časti.

Tesnenie tvárovej časti vymeňte každých 6 mesiacov.

Špecifikácie

(Vyhradzujeme si právo na technické zmeny)

Hmotnosť	bez systému PAPR: 334g / 11,782 unce so systémom PAPR: 500g / 17,637 unce
Materiál	Škrupina kukly: Polymid Chráničidlo: Polycarbonát
Prevádzková teplota	– 10°C až +55°C / 14°F až 131°F
Skladovacia teplota	– 20°C až +80°C / –4°F až 176°F
Tvarová stabilita	Škrupina kukly: do 220°C / 428°F Chráničidlo: do 137°C / 279°F
Označenia:	OS EN 175 BT (Škrupina kukly) OS EN 166 BT (Chráničidlo) vyhovuje požiadavkám CSA Z94.3 ANSI OS Z87+ EAC
Doplnkové označenia pre verziu so systémom PAPR (notifikovaný orgán CE 1024)	EN 12941 (TH3 v kombinácii s e3000X, TH1 v kombinácii s hardhat a e3000X) EN 14594 (2B v kombinácii s supplierair, 1B v kombinácii s hardhat a supplierair)

Vyhľadanie o zhode

Pozrite si internetovú adresu na poslednej strane.

Právne informácie

Tento dokument spĺňa požiadavky nariadenia Európskej únie 2016/425, oddiel 1.4 prílohy II.

Notifikovaný orgán

Podrobné informácie nájdete na poslednej strane.

Slovenski

Uvod

Brusilna čelada je pokrivala, ki se uporabljajo za zaščito oči, obraza in vratu pred prahom in delci med brušenjem. Čelada je sestavljena iz več delov (glej seznam rezervnih delov). Odvisno od modela se čelada lahko kombinira z varnostno čelado in / ali sistemom PAPP (Powered Air Purifying Respirator).

Varnostna navodila

Pred uporabo opreme natančno preberite ta navodila za uporabo. Nepravilna uporaba lahko ogrozi življenjsko dobo in okvare ter razveljavi garancijske zahteve do proizvajalca.

Uporaba / Tveganja

Neomejen jasen pogled vaše delovne površine z ali brez dotoka filtriranega čistega zraka (odvisno od modela) z nastavljenim dotokom čistega zraka, naredi delovna mesta za učinkito zaščito obraza in dihalnega sistema z navpično stopnjo varnosti. Rezervni deli in dodatki, glej Quick Start Guide. Idealno za: brusilne aplikacije, železarsko industrijo, prehravno industrijo, peskanje, lesne aplikacije, silikanje, smetišča in agrikulturo.

Pri visoki vlažnosti zraka / spremembah v temperaturi se vizir lahko zarosi, kar vodi k slabi vidljivosti. Pri nestrokovno montiranem ali pokvarjenem mehanskem tesnilu obstaja nevarnost, da onesnažen zrak prodre v čelado (verzija PAPP). Najhujši od vseh uporabnih komponent je vedno določilna za splošno identifikacijo varnostnega razreda čelade. Čelada lahko uporabljate samo pri sobni temperaturi proti hitrim delcem. Ko nosite očala, se lahko udarci prenašajo neposredno s čelade na glas. Za nadaljnja tveganja / omejitve glej spodaj.

Previdnostni ukrepi & varnostne omejitve

- Preden uporabite izdelek, vedno preverite, da je oprema popolna in da se ni poškodovala med transportom. Nikdar ne uporabljajte okvarjene ali pokvarjene opreme.
- Uporabnik mora biti seznanjen s pravilno uporabo svoje osebne zaščitne opreme.
- Pri použití ochrannéj clony s úroveň ochrany 3 je potrebné skontrolovat, či je aplikácia vhodná, pretože ochranný účinok je iba slabý.

Samo PAPP verzija (verzija z zaščito dihal)

- Uporabnik te naglavne opreme mora prav tako slediti navodilom PAPP sistema in filtru.
- Uporabite le prozorni ščitnik, ki je povezan s priklopljenim sistemom PAPP.
- Čelado smete uporabljati le v povezavi s certificiranim puhalom, ki ustreza zahtevam nacionalnih standardov.
- Nadtisk filtriranega zraka v zaščitni glavni opremi je primarni zaščitni faktor, ki preprečuje prodiranje kontaminiranega zraka.
- Izklopilni sistem PAPP ne ščiti uporabnikov dihalnih organov. Izklopilni ventilator lahko vodi do povišane koncentracije ogljikovega dioksida in do nevarnega zmanjšanja kisika v glavni opremi.
- Zagotovite, da je tesnilna črta na glavni opremi tesno pritisnjena na obraz, šele takrat je lahko zagotovljena popolna stopnja zaščite.
- Faktor zaščite je lahko zmanjšan, če ima uporabnik lase ali brado, ki segajo do tesnila na obrazu.
- Močan veter od strani ali od zadaj, lahko vpliva na zaščito, ki jo nudi čelada. V primeru ekstremno velike onesaženosti okolja z delci lahko pride do zelo nizkega pritiska v čeladi zaradi vohvanja. To lahko zmanjša zaščito. V tem primeru ne odstranjujte čelade in ne izklaplajte ventilatorja, dokler ne zapustite nevarnega področja.

Clearmax® prozornega ščitnika ne smete uporabljati:

- v vnetljivi ali eksplozivni atmosferi,
- če je v vidnem zraku premoško kisika (Evropa: <17%, Avstralija: <19%), ali je koncentracija toksinov tako visoka, da je zaščitni razred višji od TH3P za Evropo in P3 za Avstralijo,
- v okoljih, kjer obstaja neposredna nevarnost za življenje in telo.

Da zaščite preostalo telo, morate nositi tudi primarno zaščitno obleko. V nekaterih okoliščinah lahko delci in snovi, ki so izpuščene med delovnim procesom, izzovejo alergično reakcijo na koži pri osebah, ki imajo za to predispozicijo.

Materiali čelade, ki pridejo v stik s kožo, lahko povzročijo alergijske reakcije za dovzetne osebe.

Zaščitni prozorni ščitnik se sme uporabljati le za brušenje ter za aplikacijo, kjer se ustvarjajo delci, dim ali prah, ki lahko škodujejo dihalnemu traktu. Nikoli ne uporabljajte naglavne opreme za druge aplikacije. Čelada lahko vpliva na vidno polje zaradi konstruktivnih lastnosti. Zato signalne lučke ali opozorilne lučke morda ne bodo vidne. Poleg tega obstaja nevarnost udarca zaradi večjega oboda (glava s čelado). Čelada tudi poškoduje sluh in zmanjša občutek toplote. Proizvajalec ne odgovarja, če se vizir za meglo uporablja za kakšen koli namen, ki ni predviden ali krši navodila za uporabo.

Garancija & odgovornost

Prosimo oglejte si navodila nacionalne organizacije za prodajo optrela za garancijske določbe. Za nadaljnje informacije o teh vprašanjih, se prosim obrnite na svojega prodajalca optrel. Garancijo damo le na defekte materiala in proizvodnje. V primeru škode, ki je povzročena zaradi nepravilne uporabe, nepooblaščenih intervencij ali zaradi uporabe, ki ni bila predvidena s strani proizvajalca, garancija in odgovornost nista več veljavni. Prav tako odgovornost in garancija nista več veljavni, če uporabljate druge dodatne dele, kot pa jih prodaja Optrel.

Pričačkovana življenjska doba

Prozorni ščitnik nima roka trajanja. Izdelek lahko uporabljate tako dolgo, dokler se ne pojavijo vidna ali nevidna škoda ali funkcijski problemi.

Kako uporabljati (Quick Start Guide) str. 2-3

Oba modela (Standardni in PAPP):

1. Naglavni trak. Nastavite zgornji nastavni trak (str. 2-3) na velikost svoje glave. Pritisnite gumb za zatikalo (str. 2-3) in obračajte, dokler se naglavni trak varno ne prilega, a brez pritiska.
2. Oddaljenost od oči. S tem ko popustite zaklepne gumba (str. 2-3), se oddaljenost med zaščitno lečo in očmi lahko nastavlja. Obe strani anastomove nastavite in ne nagibajte. Nato zopet zategnite zaklepne gumba.
3. Kot čelade. Kot čelade lahko nastavite z uporabo vrtljivega gumba (str. 2-3).

4. Nastavitev ščitnika. Spodnji del ščitnika namestite v odprtino, ki je temu namenjena. Nato zgornji del ščitnika potisnite pod vrhni rob ščitnika. Obrobne robove ščitnika potisnite v spodnje utore. (str. 2-3).

Samo PAPP verzija (verzija z zaščito dihal):

I-III Držalo značne cevi. Ključnik držalo značne cevi na naglavnem traku, kot je prikazano na slikah (str. 2-3) korak 1. Povežite značno cev s čelado (korak II. in III.) in kliknite značno cev v držalo za značno cev, da jo namestite.

IV Razporeditev zraka. Dotok značnega toka se lahko nastavi od 100 % v dihalnem področju do 80 % v dihalnem področju in 20 % do področja pri čelu, da ustvarja občutek hlajenja (str. 2-3).

V Zaščita obraza. Nastavljeno čelado natakните na glavo in potegnite trak za zaščito obraza pod brado. Pazite, da se zaščita obraza tesno prilega vaši koži in da ni puščanja (str. 2-3).

Čiščenje, dezinfekcija in vzdrževanje

Različice, ki niso PAPP in PAPP. Redno preverjajte osebno zaščitno opremo (ZO) v skladu z navodili za uporabo. Praskane ali poškodovane leče je treba zamenjati. Čiščenje. Čeladno čelado obrišite z mehko krpo, navlaženo z nevtralnno raztopino detergenta. Ponovno obrišite s čisto vodo. Čelada naj se posuši v čistem okolju. Iz higieničkih razlogov vedno zamenjajte znojnice in udobne trakove. Dezinfekcija: Raztopina klora: Obrišite s čisto, mehko krpo, navlaženo z raztopino klora (npr. 0.5% raztopina klora s 5000 ppm razpoložljivega klora). Lahko pa uporabite kombiniran detergent / razkužilo. Raztopina vodikovega peroksida: Obrišite s čisto, mehko krpo, navlaženo z raztopino vodikovega peroksida (kot je 3% raztopina vodikovega peroksida). Lahko pa uporabite kombiniran detergent / razkužilo. UVV ultravijolična svetloba: upoštevajte podatke proizvajalca UV naprave. Opomba: Med čiščenjem čelade ne namakajte. Končno čiščenje (potrebno le po čiščenju z raztopino) Vse komponente obrišite s čisto, mehko krpo, navlaženo s čisto, topljo vodo. Opomba: Pomembno je odstraniti izdelke na osnovi klora ali vodikovega peroksida. Pred ponovno uporabo ali shranjevanjem pustite, da se vse komponente popolnoma posušijo na zraku. Poleg tega za različico PAPP: mehansko tesnilo (različica PAPP) je treba odstraniti in ročno oprati ali pa skrbno obglati čelado. Preverite mehansko tesnilo in značno šobo za luknje, razpoke ali druge poškodbe in se prepričajte, da sta pravilno nameščena na čeladi (glejte navodila za uporabo). Ne uporabljajte sistema, dokler niso zamenjani vsi obrabjeni ali poškodovani deli. Uporabite milnico ali blaga razkužilo. Občasno zamenjajte mehansko tesnilo. Opomba: Pri čiščenju / razkuževanju morate nositi rokavice iz nitrila ali vinila. Poskrbite, da se za čiščenje uporablja ustrezna osebna zaščitna oprema (ZO).

Shranjevanje

Prozorni ščitnik je treba shraniti pri sobni temperaturi in nizki vlažnosti. Shranjevanje čelade v originalnem pakiranju ali v za to namenjenem nahrbtniku ali PAPP vreči, bo podaljšalo njeno življenjsko dobo.

Odstranjevanje / nameščanje ščitnika (str. 4-5)

Odstranjevanje ščitnika:

- Potegnite ob rob ščitnika na spodnjem delu.
- Ob istem času potisnite spodnjo notranjo stran ščitnika ven.

Nastavitev ščitnika:

- Spodnji del ščitnika namestite v odprtino, ki je temu namenjena.
- Zgornji del ščitnika potisnite pod vrhni rob ščitnika.
- Obrobne robove ščitnika potisnite v spodnje utore.

Menjava obrazne zaščite (samo PAPP verzija)

- Odstranite pralni del obrazne zaščite tako, da previdno potegnete ježka narazen.
- Snmijiv del obrazne zaščite je pralen (ročno pranje, ne vrtite).
- Očistite pritrjen del obraznega ščitca s čisto krpo, ki je navlažena z vodo z milnico ali z nežnim dezinfekcijskim sredstvom.
- Naj se posuši na zraku in montaža poteka v obratnem vrstnem redu.

Nikoli ne uporabljajte poškodovane obrazne zaščite. Obrazno zaščito menjajte vsakih 6 mesecev.

Specifikacije

(Pridržujemo si pravico do tehničnih sprememb)

Teža	ne-PAPP: 334g / 11,782 oz PAPP: 500g / 17,637 oz
Material	Lupina čelade: Polyamid ščitnik: Polikarbonat
Delovna temperatura	-10°C do +55°C / -14°F do 131°F
Temperatura za shranjevanje	-20°C do +80°C / -4°F do 176°F
Stabilnost oblike	Lupina čelade: do 220°C / 428°F ščitnik: do 137°C / 279°F
Oznake:	OS EN 175 BT (Lupina čelade) OS EN 166 BT (ščitnik) ustreza CSA Z94.3 ANSI OS Z87+ EAC
Dodatne oznake za verzijo PAPP (priglašeni organ CE 1024)	EN 12941 (TH3 v povezavi z e3000/X, TH1 v povezavi z hardhat in e3000/X) EN 14594 (ZB v povezavi s supplierd, 1B v povezavi z hardhat in supplierd)

Izjava o skladnosti

Ogledite si internetni naslov na zadnji strani.

Pravne informacije

Ta dokument je skladen z zahtevami Uredbe EU 2016/425, oddelek 1.4 Priloge II.

Priglašeni organ

Za podrobnejše informacije glejte zadnjo stran.

Română

Introducere

O căști de șlefuit este un căști care protejează ochii, fața și gâtul de praf și particule în timpul șlefuirii. Casca este alcătuită din mai multe părți (vezi lista de piese de schimb). În funcție de model, casca poate fi combinată cu o cască de siguranță și/ sau un sistem PAPR (Respirator cu aer purificat).

Instrucțiuni de siguranță

Citiți cu atenție aceste instrucțiuni de utilizare înainte de a utiliza echipamentul. Utilizarea necorespunzătoare ar putea pune în pericol viața și revendicările de garanție ale producătorului.

Domenii de utilizare / Riscuri

Possibilitatea de vizualizare clară și nelimitată a spațiului de lucru cu sau fără sistem de aducțiune a aerului curat și filtrat (în funcție de model) și posibilitatea de ajustare individuală a fluxului de aer fac din clearmaxx sistemul unic de protecție a feței și a respirației cu cel mai înalt nivel de siguranță. Pentru piese de schimb și accesorii, vezi „Ghidul rapid”.

Ideal pentru: aplicații de șlefuire, industria prelucrării metalelor, industria alimentară, șabla, industria prelucrării lemnului, vopsire, depozitarea deșeurilor (rampe de guno) și agricultură.

În caz de umiditate ridicată sau diferențe mari de temperatură, vizorul și poate aburi, perturbând astfel câmpul vizual. Dacă elementul de etanșare mecanică este înecocrot fixat sau defect, apare riscul de infiltrare în cască a contaminanților de aer (în cazul sistemelor de protecție respiratorie pentru purificarea aerului PAPR). Cea mai mică dintre toate componentele utilizate este întodeauna decisivă pentru identificarea generală a clasei de siguranță a căștii. Casca poate fi utilizată numai la temperatura camerei împotriva particulelor de mare viteză. Când purtați ochelari, șocurile pot fi transmise direct de la cască la cap. Pentru riscuri / restricții suplimentare, a se vedea mai jos.

Măsurile de precauție și restricții de protecție

- Înainte de utilizarea produsului, verificați întodeauna ca echipamentul să fie complet și să nu se fi produs vre-o deteriorare a lui în timpul transportului. Nu utilizați niciodată echipamente defecte sau deteriorate.
- Utilizatorul trebuie să cunoască foarte bine modul corect de utilizare a echipamentului său individual de protecție.
- Atunci când utilizați ecranul de protecție cu nivelul de protecție 3, trebuie verificat dacă aplicația este adecvată, deoarece efectul de protecție este ușor.

Nu mai pentru varianta PAPR:

- Utilizatorul acestei căști trebuie să respecte și instrucțiunile de utilizare ale sistemului PAPR și ale filtrelor.
- Utilizați viziera transparentă numai cu sistemul PAPR pornit.
- Casca trebuie utilizată numai împreună cu un ventilator certificat care corespunde cerințelor standardelor naționale.
- Suprapresiunea aerului filtrat în interiorul căștii de protecție este factorul principal de protecție care împiedică pătrunderea elementelor contaminante din mediul ambiant.
- Atunci când este oprit, sistemul PAPR nu protejează organele respiratorii ale utilizatorului. Ventilatorul oprit poate duce la creșterea concentrației de dioxid de carbon și scăderea periculoasă a oxigenului în interiorul căștii.
- Asigurați-vă că linia de etanșare a căștii se fixează strâns pe față. Numai astfel este garantat un nivel perfect de protecție.
- Factorul de protecție se poate diminuea în cazul în care utilizatorul are barbă sau păr lung care ajunge la linia de etanșare.
- Vântul puternic din lateral sau din spate poate afecta protecția oferită de cască. În caz de poluare extrem de înaltă cu particule a mediului înconjurător, la inspirație poate apărea o presiune foarte joasă în cască. Acest lucru poate reduce protecția. În acest caz, nu scoateți casca și nu oprit ventilatorul decât după ce veți fi părăsit zona periculoasă.

Nu este permisă utilizarea vizierii transparente clearmaxx:

- în atmosferă inflamabilă sau explozivă,
- în cazul în care aerul inhalat are conținut scăzut de oxigen (Europa: <17%, Australia: <19%) sau în cazul în care concentrația toxinelor este atât de înaltă încât depășește clasa de protecție TH3P pentru Europa și P3 pentru Australia,
- în medii cu pericol imediat de moarte sau afectare a integrității corporale.

Pentru a vă proteja și restul corpului este de asemenea necesară și purtarea îmbrăcăminții de protecție adecvate. În unele situații, particulele și substanțele emantate în procesul muncii pot declanșa reacții alergice cutanate la persoanele predispușe.

Materialele căștii care vin în contact cu pielea pot cauza reacții alergice la persoanele sensibile. Viziera transparentă de protecție trebuie utilizată numai la șlefuire și la aplicații din care rezultă particule, fum sau praf care ar putea afecta căile respiratorii. Nu utilizați niciodată casca pentru alte aplicații.

Casca poate afecta câmpul de vedere datorită caracteristicilor constructive. Ca urmare, este posibil ca semnalele de avertizare sau luminile de avertizare să nu fie vizibile. În plus, există riscul de lovire datorită circumferinței mai mari (capul cu cască). Casca de asemenea împiedică auzul și reduce senzația de căldură. Producătorul nu va fi răspunzător dacă vizorul anti-ceață este utilizat în alte scopuri decât scopul pentru care a fost proiectat sau în încălcarea instrucțiunilor de utilizare.

Garanția și răspunderea

Pentru condițiile de garanție, vă rugăm să consultați instrucțiunile reprezentanței de vânzări oprit din țara dv. Pentru informații suplimentare, vă rugăm să contactați dealerul dv. oprit. Garanția se acordă numai în caz de defecte ale materialelor și vicii de fabricație. În caz de deteriorare cauzată de utilizarea necorespunzătoare, intervenția neautorizată sau utilizarea în alte scopuri decât cele concepute de producător, garanția sau răspunderea își pierde valabilitatea. În mod similar, răspunderea și garanția își pierd valabilitatea în caz de utilizare de piese de schimb altele decât cele vândute de Opretl.

Durata de viață estimată

Viziera transparentă nu are o dată a expirării. Produsul poate fi utilizat atât timp cât nu există deteriorări vizibile sau invizibile și nu apar probleme de funcționare.

Mod de utilizare (Quick Start Guide) p. 2-3

Ambele modele (standard și PAPR):

1. Banda pentru cap. Ajustați banda superioară (p. 2-3) la mărimea capului dv. Apăsăți butonul cu licheț (p. 2-3) și rotiți până când banda pentru cap este prinsă în siguranță, dar fără a exercita presiune.
2. Distanța de la ochi. Prin eliberarea butoanelor de blocare (p. 2-3), distanța dintre lentila de protecție și ochi poate fi ajustată. Ajustați amândouă părțile în mod egal și nu înclinăți. Strângeți apoi din nou butoanele de blocare.

3. Unghiul căștii. Unghiul căștii poate fi ajustat folosind butonul rotativ (p. 2-3).
4. Montarea vizierii. Fixați partea inferioară a vizierii în deschizătura existentă. Glisiți apoi partea superioară a vizierii sub marginea de sus. Glisiți marginile laterale ale vizierii în canalurile inferioare (p. 2-3).

PAPR Version only:

I-III Suportul pentru furtunul de aer. Ațasați suportul pentru furtunul de aer pe banda de fixare pe cap ca în imagine (p. 2-3) corespunzătoare pasului I. Conectați furtunul de aer la cască (pașii II, și III.) și ațasați furtunul de aer la suportul pentru furtunul de aer în vederea fixării.

IV Fluxul de aer. Fluxul de aer poate fi reglat de la 100% în zona de respirație la 80% în zona de respirație și 20% în zona frunții pentru a obține un efect de răcoare (p. 2-3).

V Componenta de etanșare a feței. Puneți casca ajustată pe cap și trageți banda de etanșare sub bărbă du. Aveți grijă ca etanșarea feței să se facă strâns pe pielea dv. și să nu existe goluri (p. 2-3).

Curățarea, dezinfecția și întreținerea

Versiune non-PAPR și PAPR: Verificați regulat echipamentul de protecție individuală (EIP) în conformitate cu instrucțiunile de utilizare. Lentilele zgârlite sau deteriorate trebuie înlocuite. Curățați. Ștergeți întreaga cască cu o cârpă moale umezită cu o soluție de detergent neutru. Ștergeți din nou cu apă curată. Lăsați casca să se usuce într-un mediu curat. Înlocuiți în mod regulat benzile de transpirație și benzile de confort din motive de igienă. Dezinfecțarea. Soluție de color: Ștergeți cu o cârpă moale curată, care a fost umezită cu o soluție de color (de exemplu, o soluție de color 0.5% cu 5.000 ppm de color disponibil). Alternativ, se poate utiliza un detergent / dezinfectant combinat. Soluție de peroxid de hidrogen: Ștergeți cu o cârpă moale curată, umezită cu o soluție de peroxid de hidrogen (cum ar fi o soluție de peroxid de hidrogen 3%).

Alternativ, poate fi utilizat un detergent combinat / dezinfectant. Lumină ultravioletă UVC: Vă rugăm să rețineți informațiile furnizate de producătorul dispozitivului UV. Notă: Nu înmuiați casca în timpul curățării. Curățarea facială (necesară numai după curățarea cu o soluție) Ștergeți toate componentele cu o cârpă curată și moale, umezită cu apă curată și caldă. Note: Este important să îndepărtați produsele pe bază de color sau apă oxigenată. Lăsați toate componentele să se usuce complet la aer înainte de reutilizare sau depozitare. În plus pentru versiunea PAPR: Etanșarea mecanică (versiunea PAPR) trebuie fie îndepărtată și spălată manual, fie ștersă cu atenție de pe cască. Verificați etanșarea mecanică și duza de aer pentru găuri, fisuri sau alte deteriorări și asigurați-vă că acestea sunt poziționate corect pe cască (consultați instrucțiunile de utilizare). Nu utilizați sistemul numai când nu au fost înlocuite toate piesele uzate sau deteriorate. Folosiți apă cu săpun sau un dezinfectant ușor. Înlocuiți etanșarea mecanică din când în când. Note: La purtarea / dezinfectarea trebuie purtate mănuși din nitril sau vinil. Asigurați-vă că pentru curățare este utilizat un echipament de protecție individuală adecvat (EIP).

Depozitare

Viziera transparentă trebuie depozitată la temperatura camerei și la umiditate redusă. Păstrarea căștii în ambalajul ei original sau într-un rucsac al ei ori într-o geantă PAPR îi mărește durata de viață.

Scoaterea / instalarea vizierii (p. 4-5)

Scoaterea vizierii:

- Trageți de marginea vizierii în partea inferioară.
- Concomitent împingeți partea inferioară inferioară spre exterior.

Montarea vizierii:

- Fixați partea inferioară a vizierii în deschizătura existentă.
- Glisiți partea superioară a vizierii sub marginea de sus.
- Nivel și marginile laterale ale vizierii în canalurile inferioare.

Înlocuirea componentei de etanșare a feței (numai varianta PAPR)

- Scoateți partea lavabilă a componentei de etanșare a feței desfășcând cu grijă dispozitivul de fixare velcro.
- Partea detașabilă a componentei de etanșare a feței este lavabilă (a se spăla manual, a nu se stoarce).
- Curățați partea fixă a componentei de etanșare a feței cu o cârpă umezită cu apă și săpun sau un agent de dezinfecție mai slab.

- Lăsați-o la uscat la aer și montați-o repetând pașii în ordine inversă.

Nu utilizați niciodată o componentă de etanșare a feței defectă sau deteriorată.

Înlocuiți componenta de etanșare a feței tot la 6 luni.

Specificații

(Ne rezervăm dreptul de a face modificări tehnice)

Masa	fără PAPR: 334g / 11,782 oz PAPR: 500g / 17,637 oz
Material	Învelișul căștii de protecție: Poliamid Vizieră: Policarbonat
Temperatura de utilizare	- 10°C până la + 55°C / 14°F până la 131°F
Temperatura de depozitare	- 20°C până la + 80°C / - 4°F până la 176°F
Stabilitatea formei	Învelișul căștii de protecție: până la 220°C / 428°F Vizieră: până la 137°C / 279°F
Marcaje:	OS EN 175 BT (Învelișul căștii de protecție) OS EN 166 BT (Vizieră) conform cu CSA Z94.3 ANSI OS Z87+ EAC
Marcaje suplimentare pentru varianta PAPR (organism notificat CE 1024)	EN 12941 (TH3 împreună cu e3000/X, TH1 împreună cu hardhat și e3000/X) EN 14594 (ZB împreună cu suppliedair, 1B împreună cu hardhat și suppliedair)

Declarație de conformitate

Vedeți adresa de Internet de pe ultima pagină.

Informații legale

Acest document respectă cerințele din Regulamentul UE 2016/425, secțiunea 1.4 din anexa II.

Organism notificat

Pentru informații detaliate, consultați ultima pagină.

Eesti

Sissejuhatus

Jahvatamise kiiver on peaktend, mida kasutatakse silmade, naha ja kaela kaitsmiseks tolmust ja osakestest jahvatamise ajal. Kiiver koosneb mitmest osast (vt varuosade loetelu). Sõltuvalt mudelist saab kiivrit kombineerida kaitsekiivri ja /või PAPR-süsteemiga (Powered Air Purifying Respirator).

Tööhõltsuhted

Enne seadme kasutamist lugege hoolikalt läbi käesolev kasutusjuhend. Vale kasutamine võib seada ohtu elu ja heaolu ning tühendada garantiitõude tootja vastu.

Rakendusvaldkonnad / Riskid

Piiranguks selge ülevaade tööruumile, valikuline (mudelist sõltuvalt) filtreeritud puhta õhu jaotussüsteem ja reguleeritav õhujaotussüsteem muudavad clearemaxi ainulaadseks hingamisestade ja näokaitseüsteemiks, millel on kõrgemad ohutustasemed. Varuosad ja arvukad leiad kiirjuhendist. Sobib suurepäraselt kasutamiseks lihvimisotodel, metallitöötluses, toiduainetööstuses, liivijuhvatamisel, puutöödel, värvimisel, prügilates ja põllumajanduses.

Väga niiske õhu või suure temperatuurierinevuse korral võib visiri uduseks tõmbuda ja nähtavust piirata. Kui mehaaniline tihend on valesti paigaldatud või defektne, riskitse õhusaaste sattumisele kiivrisse (PAPR-versioon). Visiri õhutusklassi üldisel tuvastamisel on alati määrav kõigi kasutatud komponentide madalam. Kiivrit tohib temperatuuril kasutada ainult kiirete osakeste vastu. Prille kandes võivad šokid kanduda otse kiivri pähe. Täiendavate riskide / piirangu kohta vt alpool.

Ettevaatusabinõud / kaitsepiirangud

- Enne toote kasutamist veenduge alati, et seade on terviklik ja pole transporti ajal kahjustada saanud.
- Ärge kasutage defektset ega kahjustatud seadet.
- Kasutaja peab teadma oma isikukaitsevahendi nõuetekohase kasutamise eeskirju.
- Kaitsetaseme 3 valitsva ekraani kasutamisel tuleb kontrollida, kas pealekandmine sobib, kuna kaitsev toime on vaid väike.

Ainult PAPR-versiooni korral:

- Selle kiivri kasutaja peab järgima ka PAPR-süsteemi ja filtrite kasutusjuhendit.
- Kasutage ainult läbipaistvat visiiri, mis on ühendatud aktiivse PAPR-süsteemiga.
- Kiivrit võib kasutada vaid sertifitseeritud ventilatoriga, mis vastab riiklike standardite nõuetele.
- Filtriteeritud õhu ülerõhk kaitsekiivri sees on peamine kaitsetegur, mis kaitseb väliõhu sattumise eest kiivrisse.
- Väljalülitatud PAPR-süsteem ei kaitse kasutaja hingamisorganeid. Väljalülitatud ventilator võib kiivris põhjustada sühinappagaasi kontsentratsiooni suurenemist ja ohtlikku hapnikuvaegust.
- Veenduge, et kiivri tihendusriba sobib tihedalt vastu naha, kuna vaid see tagab parima kaitsetaseme.
- Kaitsetegur võib väheneda, kui kasutaja habe või juuksed ulatuvad kiivri tihendusribani.
- Tugev tagant- või külgtuul võib kiivri pakutavat kaitset samuti vähendada. Keskonna väga kõrge tahke osakeste saastatase korral võib kiivris sissehingamise korral tekkida alarõhk. See võib vähendada toote kaitsevõimet. Sel juhul ärge eemaldage kiivrit ega lülitage ventilatorit välja enne, kui olete õhusoojusest väljunud.

Clearemaxi läbipaistvat visiiri ei tohi kasutada järgmistel juhtudel:

- tule- või plahvatusohtlikus keskkonnas,
- kui sissehingatav õhk on hapnikuvaene (Euroopas < 17%, Austraalias < 19%) või kui mürkide kontsentratsioon on nii suur, et ületatakse kehtestatud kaitseklasse Euroopas TH3P, Austraalias P3, keskkonnas, kus esineb vahetu kehavigastuste ja surmaoht.

Kandke ülejäänud keha kaitseks sobilikku kaitseriietust. Teatud oludes võivad kõik käigud eralduvad osakesed ja ained vallandada allergilisi nahareaktsioone inimestel, kellel on selleks eelsoodumus. Kiivri materjalid, mis võivad kokku puutuda kasutaja nahaga, võivad tundlikel inimestel põhjustada allergilisi reaktsioone.

Läbipaistvat kaitsevisiiri võib kasutada vaid lihvimiseks ja sellistel otodel, kus tekib osakesi, auru või tolm, mis võivad kahjustada hingamist. Ärge kunagi kasutage kiivrit muudesse rakendusvaldkondades. Kiiver võib konstruktsiooniliste omaduste tõttu vaatevälja mõjutada. Selle tulemusena ei pruugi märgutuled või hoiatustuled näha. Lisaks on suurema ümbermõõdu (kiivri paaga) tõttu tekinud oht. Kiivritakistab ka kuumus ja vähendab soojusnõuet. Tootja ei vastuta, kui uduvastast kaitset kasutatakse muul otstarbel kui ettenähtud otstarbel või rikkudes kasutusjuhendit.

Garantii ja vastutus

Garanttingimused leiata optreli riikliku müügiastutuse juhistest. Lisateabe saamiseks võtke palun ühendust optreli kohaliku edasimüüjaga. Garantii kehtib vaid materjali ja tootmisdefektide korral. Kui kahjustuste põhjus on toote väärkasutamine, volitamata modifitseerimine või kasutaja heakskiiduta kasutusvaldkond, kaotavad meie garantii ja vastutus kehtivuse. Meie vastutus ja garantii kaotavad kehtivuse ka siis, kui te ei kasuta optreli varuosi.

Eeldatav tööiga

Läbipaistva visiiri tööiga pole piiratud. Toode on kasutuslõplik, kuni see ei saa nähtavalt/nähtamatuid kahjustusi või sellel ei tekita talitlusprobleeme.

Kasutamine (Quick Start Guide) lk 2–3

Mõlemad mudelid (standard- ja PAPR-versioon):

1. Peavõru. Reguleerige ülimest reguleerivõru (lk 2–3), et kiiver sobituks mugavalt pähe. Vajutage pöörnuppu (lk 2–3) ja keerake seda, kuni peavõru sobitub kindlalt, kuid ei avalda peale liigset survet.
2. Kaugus silmadest. Kaitseleiate ja silmade vahelise kauguse reguleerimiseks lödvendage lukustusnuppe (lk 2–3). Reguleerige mõlemal küljel võrselt. Seejärel pingutage taas lukustusnuppe.
3. Kiivri nurk. Kiivri nurka saab reguleerida pöörnupu abil (lk 2–3).
4. Visiiri paigaldamine. Kinnitage visiiri alaserv vastavasse avasse. Seejärel libistage visiiri ülaser kiivri vastavasse süvendisse. Libistage visiiri külgservad kiivri süvenditesse (lk 2–3).

Ainult PAPR-versiooni korral:

I-III Õhuvooliku hoidik. I samm: ühendage õhuvooliku hoidik peavõruga, nagu pildil näidatud (lk 2–3, kuulete seejuures klõpsatust). II ja III samm: ühendage õhuvooliku kiivriga ning suruge õhuvoolik kindlalt õhuvooliku hoidikusse (kuulete klõpsatust).

IV Õhujaotussüsteem. Õhuvoolu jaotussüsteemi saab reguleerida seadistusel, 100% hingamisalas

seadistusele „80% hingamisalas ja 20% otsmikualas“, tekitades sel meel jahutus efekti (lk 2–3).

- V Näo tihend. Pange reguleeritud kiiver pähe ja tõmmake näo tihend riba lõuani. Hoolitsege selle eest, et näo tihend sobituks tihedalt ja hermeetiliselt vastu nahka (lk 2–3).

Puhastamine, desinfitseerimine ja hooldus

PAPR ja PAPR versioonid: Kontrollige regulaarselt isikukaitsevahendeid vastavalt kasutusjuhendile. Kriimustatud või kahjustatud läätsed tuleks asendada. Puhastamine: puhkige kogu kiivri neutraalse pesuvahendiga lahuses niisutatud pehme lapiga. Pühkige uuesti puhta veega. Laske kiivri kuulus puhtas keskkonnas. Hügieenilistel põhjustel vahetage regulaarselt hingepielaad ja mugavusrimad. Desinfitseerimine: kloorilahus: pühkige puhta, pehme lapiga, mis on niisutatud kloorilahusega (nt 0,5% kloorilahus koos 5000 ppm vaba klooriga). Alternatiivina võib kasutada kombineeritud pesuvahendit / desinfitseerimisvahendit. Vesinikperoksiidi lahus: pühkige puhta, pehme, vesinikperoksiidi lahuses niisutatud lapiga (näiteks 3% vesinikperoksiidi lahusega). Alternatiivina võib kasutada kombineeritud pesuvahendit / desinfitseerimisvahendit. UV-C ultraviolettlagune. Pange tähele UV-seadme tootja antud teavet. Märkus: Ärge leotage kiivrit puhastamise ajal. Lõpppuhastus (vajalik ainult pärast lahuses puhastamist) Pühkige kõik komponendid puhta, sooja veega niisutatud puhta, pehme lapiga. Märkus. Ouline on eemaldada klooripõhised või vesinikperoksiidiproduktid. Enne uuesti kasutamist või ladustamist laske kõigi komponendid läikeliikl kuivada. Lisaks PAPR-versiooni puhul: mehaaniline tihend (PAPR-versioon) tuleks kas eemaldada ja käsitsi pesta või kiiver hoolikalt maha pühkida. Kontrollige, kas mehaanilises tihendis ja õhuhüüdis pole auke, pragusid ega muid kahjustusi ning veenduge, et need oleksid kiivri õigesti paigutatud (vt kasutusjuhendit). Ärge kasutage süsteemi enne, kui kõik ulaned või kahjustatud osa on vahetatud. Kasutage seebivett või pehmet desinfitseerimisvahendit. Aeg-ajalt vahetage mehaaniline tihend välja. Märkus: puhastamise / desinfitseerimise tuleks kanda nitril- või vinüülkindaid. Veenduge, et puhastamiseks kasutatakse sobivaid isikukaitsevahendeid.

Hoiustamine

Läbipaistvat visiiri tuleb hoiustada toatemperatuuril ja vähese õhuniiskusega keskkonnas. Kiivrit originaalpakendis, spetsiaalses seljakotis või PAPR-koti hoiustades pikendate selle tööiga.

Visiiri eemaldamine/paigaldamine (lk 4–5)

Visiiri eemaldamine:

- Tõmmake visiiri ettevaatlikult alaservast.
- Suruge visiiri alaserva samal ajal seestpoolt välja poole.

Visiiri paigaldamine:

- Kinnitage visiiri alaserv vastavasse avasse.
- Libistage visiiri ülaser kiivri vastavasse süvendisse.
- Libistage visiiri külgservad kiivri külgsüvenditesse.

Näo tihendi vahetamine (ainult PAPR-versiooni korral)

- Näo tihendi pestava osa eemaldamiseks tõmmake takjainnitus ettevaatlikult lahti.
- Näo tihendi eemaldatav osa on pastas (käsipsu, ärge trummelkuvatage).
- Puhastage näo tihendi mitte-eemaldatava osa seebivees või ornamentselise desinfitseerimis niisutatud puhta lapiga.
- Laske õhu käes kuivada ja pange toode kokku vastupidises järjekorras.

Ärge kasutage kahjustatud näo tihendit.

Vahetage näo tihendit iga 6 kuu tagant.

Tehnilised andmed

(Jätame endale õiguse teha tehnilisi muudatusi)

Mass	Tavaversioon: 334g / 11,782 oz PAPR-versioon: 500g / 17,637 oz
Materjal	Kiivri kest: Polüamide Visiir: Polükarbonaat
Töötemperatuur	– 10°C...55°C / 14°F...131°F
Hoiustustemperatuur	– 20°C...80°C / –4°F...176°F
Kuju stabiilsus	Kiivri kest: kuni 220°C / 428°F Visiir: kuni 137°C / 279°F
Märgised:	OS EN 175 BT (Kiivri kest) OS EN 166 BT (Visiir) vastab standarditele CSA Z94.3, ANSI OS Z87 ja EAC
PAPR-versiooni lisamärgised (teavitatud asutus CE 1024)	EN 12941 (TH3 koos e3000/X, TH1 koos hardhat ja e3000/X) EN 14594 (2B koos suppliedair, 1B koos hardhat ja suppliedair)

Vastavusdeklaratsioon

Vaadake Interneti-aadressi viimasel leheküljel.

Õiguslame teave

See dokument vastab ELi määruse 2016/425 II lisa punkti 1.4 nõuetele.

Teavitatud asutus

Üksikasjalikuma teabe saamiseks vaadake viimast lehekülge.

Lietuviškai

Įvadas

Šlifavimo šalmas yra galvos apdangalas, naudojamas apsaugoti akis, veidą ir kaklą nuo dulkių ir dalelių šlifavimo metu. Šalmas susideda iš kelių dalių (žr. Apsauginių dalių sąrašą). Priklausomai nuo modelio, šalmas galima sujungti su apsauginiu šalmu ir / arba PAPR sistema („Powered Air Purifying Respirator“). Saugos nurodymai

Prieš naudodami įrankį, atidžiai perskaitykite šią naudojimo instrukciją. Netinkamas naudojimas gali kelti grėsmę gyvybei ir galūnėms bei negaliojančius garantijos pretenzijos gamintojui.

Taikymas / Rizika

Neribotas aiškus darbo vietas vaizdas su filtruotu oro paskirstymu (priklausomai nuo modelio) su reguliuojamu oro paskirstymo leidžia „clearmax“ tapti universalu veido ir kvėpavimo takų apsaugos sistema su aukščiausiu saugos lygiu. Apsauginės dalys ir priedai žr. 4. Idealiai tinka: šlifavimo darbams, metalo pramonei, maisto pramonei, smėlio valymui, medienos naudojimui, dažymui, sąvartynams ir žemės ūkiui.

Esant dideliam oro drėgmės kiekiui arba didelėmis temperatūros skirtumams, skydelis gali užsiliepsnoti ir taip pakenkti regėjimui. Jei mechaninis sandariklis yra netinkamai sumontuotas arba sugedęs, kyla pavojus, kad įšalimą pateks oro teršalai (PAPR versija). Žemiausias iš visų naudojamų komponentų vadyda turi lemiamos reikšmės norint nustatyti bendrą šalmo saugos klasę. Šalmas galima naudoti tik kambario temperatūroje nuo greičiųjų dalelių. Dėvint akinius, smūgiai gali būti perduodami tiesiai iš šalmo į galvą. Daugiau informacijos apie riziką / apribojimus rasite toliau.

Apsaugumo priemonės ir apsauginiai apribojimai

- Prieš naudodami šalmą, visada patikrinkite, kad įranga iki galo sukomplektuota, ir kad transportavimo metu nebuvę apgadinti. Niekada nenaudokite sugedusios ar pažeistos įrangos.
- Vartojtas turi būti suspažintas su tinkamu jo asmeninės apsauginės įrangos naudojimui.
- Naudojant apsauginį ekraną su 3 apsaugos lygiu, reikia patikrinti, ar tepimas yra tinkamas, nes apsauginis poveikis yra tik silpnas.

Tik Galtingo oro valančio respiratoriaus (Power Air Purifying Respirator, PAPR) modeliai:

- Šio šalmo naudojimas taip pat turi vadovautis PAPR modeliui ir jo filtrams skirtomis instrukcijomis.
- Skaidriųjų apsauginių naudokite tik jungę PAPR sistemą.
- Šalmas turėtų būti naudojamas tik su sertifikuotu ventiliatoriumi, atitinkančiu nacionalinių standartų reikalavimus.
- Nedidelis perteklinis slėgis šalmo viduje (funkcija yra pasirinkama) yra pagrindinis apsauginis spūstis, neleidžiantis ore esantiems teršalams prasiskverbti per šalmo pakraščius.
- Jei yra išjungtas, PAPR modelis neapsaugo vartotojo kvėpavimo organų. Šalmoje ventiliatoriaus gali padidinti anglies dvideginio koncentraciją ir deguonies sumažėjimą iki pavojingo lygmens šalmo viduje.

- Išitikinkite, kad šalmo viršuje esanti sandarinimo guma tvirtai apgaubia veidą, nes tik tuomet gali būti užtikrinta visiškai kvėpavimo takų ir veido apsauga.
- Apsaugos faktorius gali sumažėti, jei naudojtoji plaukai ar barzda turi sąlytį su veidą sandarinančia šalmo dalimi.

- Stiprus vėjas, pučiantis iš šono arba iš nugaros, gali turėti įtakos šalmo teikiamai apsaugai. Esant labai aukštam aplinkos dalelių taršos lygiui, kvėpavimas gali lemti labai žemo slėgio sudarimą šalmo viduje. Tai gali sumažinti šalmo teikiama apsauga. Tokiu atveju, neušimkite šalmo ir neišjunkite oro filtro, kol neišeitote iš pavojingos zonos.

Skaidrioji „Clearmaxx“ apsauginė negalima naudoti:

- degoje ar sprogiroje aplinkoje,
- jei kvėpavimame ore trūksta deguonies (Europoje: <17 %, Australijoje: <19%) arba jei toksinų koncentracija yra tokia didelė, kad reikalinga aukštesnė nei TH3P apsaugos klasė Europoje, arba P3 klasė Australijoje,
- aplinkoje, kurioje kyla tiesioginis pavojus gyvybei ar galūnėms.

Norint apsaugoti likus kūno dalį, taip pat reikalingi tinkami apsauginiai drabužiai. Tam tikrais atvejais, darbo proceso metu išsiskiriančios dalelės ar medžiagos, gali sukelti alergines odos reakcijas šioms medžiagoms pavieikims asmenims.

Šalmų, besiliečiančių su oda, dalys, gali sukelti alergines reakcijas šioms medžiagoms jautriems asmenims. Skaidrius apsauginis apsauginis turi būti naudojamas tik šlifavimo darbams bet vykdam veikia, kurios metu susidaro smulkių dalelių, dūmų ar dulkių, kurios gali pakenkti kvėpavimo takams. Niekada nenaudokite šalmo kitoms darbams.

Dėl konstruktyviųjų bruožų šalmas gali paveikti regėjimo lauką. Dėl to gali nepastebėti signalinės lempučių arba įspėjamosios lempučių. Be to, kyla pavojus, kad dėl diesnio apskritimo (galvos su šalmu) kyla susitraukimas. Šalmas taip pat kenkia klausai ir sumažina šilumos pojūtį. Gamintojas neatsako, jei priešūkinis apsaugas naudojamas bet kokiam tikslui, išskyrus numatytą paskirtį arba pažeidžiant naudojimo instrukciją.

Garantija ir atsakomybė

Prasome peržiūrėti „Optrel“ nacionalinės pardavimo organizacijos nurodymus dėl garantinių sąlygų. Norėdami gauti daugiau informacijos šiuo klausimu, kreipkitės į savo „Optrel“ atstovą. Garantija suteikiama tik dėl medžiagos ar gamybos defektų. Jei gaminyje sugadinama į netinkamai naudojant, dėl neapbruotų modifikacijų arba panaudojant kitą, nei numatyta gamintojo instrukcijoje, šiam gaminiui nebetaikoma garantija ar gamintojo atsakomybė. Garantija ir atsakomybė taip pat netaikytinos atvejais, kai gaminiui panaudojamos ne „Optrel“ parduodamos firminės atsarginės dalys.

Tikėtina naudojimo trukmė

Skaidrius apsauginis neturi galiojimo datos. Produktas gali būti naudojamas tol, kol nėra pastebimų ar plika akimi nematomų pažeidimų ir nekyla funkcinės problemos. Kaip naudotis (Quick Start Guide), psl. 2-3

Abu modeliai (standartinis ir PAPR):

- Galvos juosta. Pakoreguokite viršutinę reguliuojamą juostą (žr. 2-3 psl.) taip, kad ji atitiktų jūsų galvos matmenis. Spustelėkite fiksuojantį ratuką (žr. 2-3 psl.) ir sukite jį tol, kol galvos juosta tvirtai, tačiau nesuspaudama, apglėbys jūsų galvą.
- Atslusmas nuo akių. Atleidžiant fiksuojančius ratus (žr. 2-3 psl.), galima reguliuoti atslusmą tarp apsauginio ir akių (3 pozicijos). Abi puses sureguliuokite tuo pat metu, kad šalmo dalys neišsikreiptų. Tuomet dar kartą užvertkite fiksuojamus rankneles.
- Šalmo kampas. Šalmo kampaną sureguliuoti pasukant ratuką (žr. psl. 2-3).

- Antveidio montavimas. Apatinę antveidio dalį užfiksuokite ją skirtoje sklaštėje. Tuomet įstumkite antveidį ir spustelėkite viršutinį jo kraštą po atbraila. Įstumkite antveidio kraštus į apacioje esančius griovelius (žr. 2-3 psl.).

Tik PAPR modeliai:

- I-III Oro žarnos laikiklis. Užfiksuokite oro žarnos laikiklį ant galvos juostos taip, kaip pavaizduota pirmajame instrukcijų paveikslėlyje (žr. 2-3 psl. pirmą žingsnį). Prijunkite oro žarną prie šalmo (antras ir trečias žingsniai) ir spustelėkite oro žarną oro žarnos laikiklyje, kad ji užfiksuotų.

- IV Oro paskirstymas. Oro srautas gali būti 100% nukreiptas į kvėpavimo sritį, arba paskirstytas taip, kad 80% oro būtų nukreipta į kvėpavimo sritį, o 20% - link kaklos, siekiant sukurti aušinimo efektą (žr. 2-3 psl.).

- V Veidą sandarinanti juosta. Užsidėkite sureguliuotą šalmą ant galvos ir užsitępkite veidą sandarinančią gumine juosta sau po smakru. Įsitikinkite, kad sandarinanti juosta gerai prigludusi prie jūsų veido odos ir nepažeidžia jo (žr. 2-3 psl.).

Valymas, dezinfekavimas ir priežiūra

Ne PAPR ir PAPR versija: reguliariai likrinkite asmenines apsaugos priemones (AAP) pagal naudojimo instrukciją. Subraižytas ar pažeistas lęšius reikia pakeisti. Valymas: nuvalykite visą šalmą minkštu skudurėliu, sudrekinu neutraliu plovikliu tirpalu. Vėdinti vėdinimo vandeniu. Leiskite šalmui išdžiūti švarioje aplinkoje. Higienos sumetimais reguliariai keiskite prakaito juostas ir patogumo juostas. Dezinfekacija: Chloro tirpalas: Nuvalykite švaria, minkšta šluoste, sudrėkinta chloro tirpalu (pvz., 0,5% chloro tirpalu su 5000 ppm peroksido tirpalu). Arba galima naudoti kombinuotą ploviklį / dezinfekavimo priemonę. Vandeniolio turimo chloro tirpalas: Nuvalykite švaria, minkšta šluoste, sudrėkinta vandeniolio peroksido tirpalu (pvz., 3% vandeniolio peroksido tirpalu). Arba galima naudoti kombinuotą ploviklį / dezinfekavimo priemonę. UVC ultravioletiniai spinduliai: atkreipte dėmesį į UV prietaiso gamintojo pateiktą informaciją. Pastaba: Valydami nemirkykite šalmo. Galutinis valymas (reikalingas tik nuvalius tirpalu) Nuvalykite visus komponentus švaria, minkšta šluoste, sudrėkinta vandeniu šiltu vandeniu. Pastaba: svarbu pašalinti chloro arba vandeniolio peroksido produktus. Prieš pakartotinai naudojant arba laikydami, leiskite visiems komponentams visiškai išdžiūti. Papildomai PAPR versijai: mechaninį sandariklį (PAPR variantą) reikia nuimti ir nuplauti rankomis arba atsargiai nuvalyti šalmą. Patikrinkite, ar mechaniniai sandarikliai ir oro antgalys nėra sulčių, įtrūkimų ar kitų pažeidimų, ir įsitikinkite, kad jie tinkamai išdėstyti ant šalmo (žr. Naudojimo instrukciją). Nenaudokite sistemos, kol nebus pakeistos visos susidėvėjusios ar pažeistos dalys. Naudokite muliutu vandenį arba švelnų dezinfekavimo priemonę. Retkarčiais pakeiskite mechaninį sandariklį. Pastaba: Valant / dezinfekuojant reikia movėti nitrilo arba vinilo pirštines. Įsitikinkite, kad valymui naudojamas tinkamas asmeninės apsaugos priemonės (AAP).

Laikymas

Laikykite skaidriųjų antveidžių kambario temperatūroje žemo drėgnumo patalpoje. Šalmo laikymas originalioje pakuotėje, jam skirtoje kuprinėje arba PAPR maišelyje patidins jo naudojimo trukmę.

Antveidio išėmimas / montavimas (žr. 4-5 psl.)

Antveidio išėmimas:

- Truktelėkite už apatinės antveidio dalies.
- Tuo pat metu, stumkite antveidį iš vidinės apatinės pusės.

Antveidio montavimas:

- Apatinę antveidio dalį užfiksuokite ją skirtoje sklaštėje.
- Tuomet įstumkite antveidį ir spustelėkite viršutinį jo kraštą po atbraila.
- Įstumkite antveidio kraštus į apacioje esančius griovelius.

Veidą sandarinančios juostos keitimas (tik PAPR modeliu)

- Išimkite planuama veidą sandarinančios juostos dalį atsargiai atskirdami „velcro“ tipo juosteles.
- Fiksuotą veidą sandarinančios juostos dalį galite plauti (rankomis, negrežiant).
- Išvalykite fiksuotą veidą sandarinančios juostos dalį švariu, muliutu vandeniu sulvigtu skudurėliu arba lengva dezinfekavimo priemone.
- Pakabinkite ir leiskite jai išdžiūti. Norėdami juostą pritvirtinti prie šalmo, vadovaukitės instrukcijomis atviriktine tvarka.

Niekuomet nenaudokite pažeistos veidą sandarinančios juostos.

Veidą sandarinančią juostą keiskite kas 6 mėnesius.

Specifikacijos

(Mes pasilikame teisę atlikti techninius pakeitimus)

Svoris	Ne PAPR: 334g / 11,782 oz PAPR: 500g / 17,637 oz
Medžiaga	Šalmo išorė: Poliamidas Antveidis: Polikarbonatas
Darbinė temperatūra	Nuo -10°C iki +55°C / Nuo 14°F iki 131°F
Laikymo temperatūra	Nuo -20°C iki +80°C / Nuo -4°F iki 176°F
Formos stabilumas	Šalmo išorė: iki 220°C / 428°F Antveidis: iki 137°C / 279°F
Ženkliai:	OS EN 175 BT (Šalmo išorė) OS EN 166 BT (Antveidis) atitinka CSA Z94.3 ANSI OS Z87+ EAC
Papildomas PAPR modelio ženklinaimas: (Notifikuoti įstaiga CE 1024)	EN 12941 (TH3 kartu su e3000/X, TH31 kartu su hardhat ir e3000/X) EN 14594 (2B kartu su supplier, 1B kartu su hardhat ir supplier)

Atitiktos deklaracija

Žr. Interneto adresą paskutiniame puslapyje.

Legali informacija

Šis dokumentas atitinka ES reglamento 2016/425 II priedo 1.4 skirsnio reikalavimus.

Notifikuotji įstaiga

išsamesnės informacijos rasite paskutiniame puslapyje.

Malti

Introduzzjoni

Elmu ta' t-tin huwa xedd ir-sar użat biex jiproteġi l-Għajnejn, il-wiċċ u l-għonq mit-trab u l-partiċelli waqt il-tin. L-Elmu jikkonstitwi f'diversi partijiet (ara l-ista tal-ispare parts). Jiddependi fuq il-mudell, l-Elmu jista' jiġi kkompatibbli mal-Elmu ta' sigurtà u / jew sistema PAPR (Powered Air Purifying Respirator).

Struzzjonijiet ta' sikurezza

Aqra sew dawn l-Istruzzjonijiet ta' t-tħaddim qabel tuża l-apparat. Użu ħażin jista' jippenalizza l-Istqarrijiet ta' garanzija fuq il-hajja u d-dirgħajn u n-nalliet kontra l-manifattur.

Il-prestazzjoni tal-tagħmir ta' protezzjoni personali (PSA) / applikazzjonijiet / riskji

Il-veduta ċara bilimita tal-post tax-xogħol tiegħek bid-distribuzzjoni tal-aria filtrata, li tista' tiġi aġġustata, jew mingħajraha (sifil il-mudell) tagħmi l-prodott clearmaxx sistema protettiva unika għall-wiċċ u l-apparat tan-nifs bil-ogħla livell ta' sikurezza. Partijiet ta' rikambju ta' aqra gwida fil-qosor. Ideali għal: applikazzjonijiet ta' t-sin, l-Industrija tal-metal, l-Industrija tal-ikel, sandblasting, applikazzjonijiet tal-injam, tibjid, mizbliet u agrikoltura. F'kundizzjonijiet ta' umdità kbira / differenzi kbir fit-temperatura, il-viżjura tista' tittappan, ħaġa li tirriżulta f'veduta ħażina. Jekk is-sigill kun ġew mmuntat b'mod mhux professjonali jew kun difettuż, hemm il-komponenti li jidher li-Elmu (verżjoni PAPR) susanzjali niġġiesa li hemm fl-aria. L-iktar wieħed baxx mill-komponenti kollha użati huwa dejjem deċiżiv għall-identifikazzjoni ġenerali tal-klassi ta' sigurtà tal-Elmu. L-Elmu jista' jintuza biss f'temperatura tal-kamra kontra partiċelli ta' veloċità għolja. Meta tibles nuċċali, ix-xokkijiet jistgħu jiġi trimessjoni direttament mill-Elmu għar-ras. Għal aktar riskji / restrizzjonijiet ara hawn taht.

Prekawzjonijiet u limitazzjonijiet rigward il-protezzjoni

- Qabel ma tuża l-prodott, trid dejjem taċċerta ruħek li l-tagħmir huwa komplet u ma jkunx għarab hsarat waqt il-trasport. Qatt ma għandek tuża tagħmir difettuż jew bil-hsara.
- L-utent għandu kun famjarji mal-użu korrett tal-tagħmir ta' protezzjoni personali tiegħu.
- Meta tuża l-iskrin protettiv bil-livell ta' protezzjoni 3, għandu jiġi ċċekkjat jekk l-applikazzjoni hijeh adattata, minħabba li l-effett protettiv huwa żgħir biss.

Għall-verżjoni PAPR biss (respiratur li jippurifika l-aria li jahdem bil-elettriku):

- L-utent ta' id-tagħmir għar-ras għandu jsegwi wkoll mal-istruzzjonijiet tal-sistema PAPR u tal-filtri.
- Il-viżjura li ma tittappanx tista' tintuza biss f'kamra ma' sistema PAPR mingħula.
- L-Elmu jista' jintuza biss f'limkian ma' fanni ċċekkjati li jikkonforma mar-rekwiżiti tal-istandards nazzjonali.
- Il-presjoni oġġjalta tal-aria filtrata fit-tagħmir għar-ras hija l-fattur ewlieni ta' protezzjoni li jwaqqaf id-ohu ta' sustanzi niġġiesa li hemm fl-aria.
- Sistema PAPR mitfija ma tippoteġix l-organi respiratorji tal-utent. Fann mitfi jista' jikkawża zieda fil-koncentrazzjoni taħt-diossidu tal-karbonju u taqgis perikoluż tal-ossigenu fit-tagħmir għar-ras.
- Trid taċċerta ruħek li l-linja tas-sigill tal-tagħmir għar-ras kun aġġustata sew mal-wiċċ għax b'hekk biss kun iggarantit livell perfett ta' protezzjoni.

- Il-fattur ta' protezzjoni jista' jkun imnaqqas jekk l-utent ikollu x-xahar jew id-daġna jaslu sa fejn jnasa bil-sigill.
- Riħ qawwi laterali jew minn wara jista' jaffettwa l-protezzjoni provvuda mill-Elmu. Niġiġs gravi ħafna bil-materja partikolata jista' jikkawża pressjoni baxxa ħafna fil-Elmu meta tiegħu n-hsara. Dan jista' jnaqqas il-protezzjoni.

- F'dan il-każ, tneħħi l-Elmu u tiffix il-fann qabel ma tohrög miż-żona tal-periklu.
- Il-viżjura clearmaxx li ma tittappanx m'għandhiex tintuza:
- fambjenti b'riskju tan-nar jew f'atmosfera splussiva.
- meta l-aria għan-nifs ma tkunx fiha biżżeġġ ossigenu (fi-Ewropa: <17 %, fi-Awstralja: <19 %) jew il-koncentrazzjoni ta' tossini tant kun għolja li tneħħi kategorija ta' protezzjoni li taqbeż il-kategorija TH3P għall-Ewropa jew P3 għall-Awstralja.

- fambjenti li jikkawżaw periklu immedjat għall-inkomunità fiżika u l-hajja ta' persuni.
- Barra minn hekk, trid tuża biess protettiv adegwat biex tippoteġi l-oġġjalta ta' gismek. F'xi ċirkostanzi jista' jkun il-materja partikolata jew sustanzji rilaxxati waqt il-proċessi tax-xogħol jikkawżaw reazzjonijiet allergiċi fil-ġilda ta' persuni sensitivi.

Il-materjali tal-Elmu li jiġu f'kuntatt mal-ġilda jistgħu jikkawżaw reazzjonijiet allergiċi f'persuni sensitivi. Il-viżjura protettiva li ma tittappanx tista' tintuza biss għat-tsin u għal applikazzjonijiet li jipprovdun materja partikolata, duħħan jew trab li jistgħu jkunu ta' hsara għall-apparat tan-nifs. Qatt ma għandek tuża l-Elmu għal applikazzjonijiet oħrajn.

L-Elmu jista' jaffettwa l-kamp ta' vista minħabba fatturi ristruktivi. Bħala riżultat, dual tas-sinjali jew dual tal-twissija ma jistgħu jidher. Barra minn hekk, hemm ir-riskju ta' bumping minħabba ċirkonferenza akbar (ras bil-Elmu). L-Elmu jifxell ukoll is-smiġ u jnaqqas is-sensazzjoni tas-sħana. Il-manifattur ma għandux ikun responsabbli jekk il-viżjura kontra ċ-ċpar jintuza għal xi skop ieħor għajr l-iskop maħsub jew bi ksar tal-istruzzjonijiet tal-tħaddim.

Garanzija u responsabbiltà

Dwar id-dispożizzjonijiet relatali mal-garanzija, jekk jogħġbok, ara l-istruzzjonijiet tal-organizzazzjoni nazzjonali ta' bejġ tal-prodotti optrel. Għal aktar informazzjoni relatali, jekk jogħġbok, ikkuntattja lil-kummerċjant li minnu xtraġi l-prodott ta' optrel. Il-garanzija tghodd biss għal żbalji materjali u tal-produzzjoni. F'każijiet ta' hsarat ikkawżati minn użu inadegwat, interventi mhux permessi jew użu mhux intenzjoni mill-manifattur tiskadi l-garanzija u ma tittiehed l-ebda responsabbiltà. Bi-stess mod, tiskadi l-garanzija u ma tibq' tittiehed l-ebda responsabbiltà f'każ li jintużaw partijiet ta' rikambju differenti minn dawm mibjugħa minn optrel.

Tul probabbili-tużi

Il-viżjura li ma tittappanx m'għandhiex data ta' skadenza. Il-prodotti jista' jintuza għal kemm żmien ma jsehhux hsarat vizibbli jew mhux vizibbli jew dizordnijiet funzjonali.

Użu (Quick Start Guide) pg. 2-3

Għaż-żewġ mudelli (standard u PAPR):

- li-ċinga għal mar-ras. Aġġusta ċ-ċinta ta' fuq (pg. 2-3) għad-daqs ta' rasek. Aghfas fuq il-buttuna ta' qċi (pg. 2-3) u darwarha sakemm iċ-ċinta tkun aġġustata sew u li-stess hin tohsoha komda fuqek, mingħajr ma tagħsekk iżżejġed.
- Id-distanza mill-għajnejn. Billi tholl il-buttuni ta' aġġustament (pg. 2-3), tista' taġġusta d-distanza bejn il-għajnejn protettiva u għajnejk. Aġġusta ż-żewġ nahaġ b'mod indaq u mingħajr ma tmejjilhom. Imbagħad erga' ssika l-buttuni ta' aġġustament.

- L-angolu tal-Elmu. L-angolu tal-Elmu jista' jiġi aġġustat permezz tal-buttna ddu (pg. 2-3).
- L-immuntar tal-viżjura. Immonta l-parti ta' isfel tal-viżjura bil-li ddaħħalha fil-fetħa korrispondenti. Imbagħad, żerzəq il-parti ta' fuq tal-viżjura taht il-tarf ta' fuq tal-viżjura. Daħħal il-truf laterali tal-viżjura fix-xoq ta' isfel (pg. 2-3).
- Għall-verżjoni PAPR biss (respiratur li jippurifika l-aria li jahdem bil-elettriku):

- I-III Il-howlder tal-pajp tal-aria. Kif muri fid-disinj (pg. 2-3), l-I-ewwel nett, dan irid jinqafel maċ-ċinta għal mar-ras (pass 1). Imbagħad, għaqda l-pajp tal-pajp tal-Elmu (passi 1 u II) u aqfel il-pajp tal-aria mal-howlder tal-pajp.
- IV Id-distribuzzjoni tal-aria. Id-distribuzzjoni tal-fluss tal-aria tista' tinbidel minn 100% fiż-żona respiratorja għal 80% fiż-żona respiratorja u 20% fiż-żona tal-għn sabiex jinholqo effett li jkessah (pg. 2-3).
- V Is-sigill. Ilbes l-Elmu aġġustat ma' rasek u iġbed il-għonta li tistgħija sa taht geddumek. Oqgħod attent! li s-sigill ikun aġġustat sew mal-għoda tiegħu u ma jkunx hemm nixxiġja tal-aria (pg. 2-3).

Tindif, dizinfettazzjoni u Manutenzjoni

Verżjoni mhux PAPR u PAPR: Iċċekka l-tagħmir protettiv personali (PPE) regolament skont l-istruzzjonijiet ta' t-tħaddim. Lenjiet mibruxa jew bil-għerħ għandhom jinbidel. Tindif: Ismaħ l-Elmu kollu b'ċarura rata mxarabba. Sullizzjoni tista' tneħħi n-wisra. Ismaħ mill-ġdid b'limkian. Tindif: Ismaħ l-Elmu jinfexx f'ambjent nadf. Ibdel il-faxex tal-għara u l-faxex tal-kumdità regolament għal raġunijiet iġjenici. Dizinfettazzjoni: Sullizzjoni tal-Elmu: Ismaħ b'ċarura nadfa u rata bi għet imxarabba b'soluzzjoni ta' klorin (eż. 0.5% soluzzjoni ta' klorin b'5,000 ppm ta' klorin disponibbli). Alternattivament, jista' jintuza detergent / dizinfettant ikkompatibbli. Alternattivament, jista' jintuza detergent / prodott tal-Idroġenu (bħal soluzzjoni ta' 3% perossidu ta' l-Idroġenu). Alternattivament, jista' jintuza detergent / dizinfettant ikkompatibbli. Dawl ultravjolett UV-C. Jekk jogħġbok innota informazzjoni provvuda mill-manifattur tal-apparat UV. Nota: Tixxarrax l-Elmu waqt it-tindif. Tindif finali (meħtieġ biss wara t-tindif b'ispezzjoni) Ismaħ il-komponenti kollha b'ċarura nadfa u rata mxarabba b'limkian nadf u shun. Nota: Huwa importanti li jneħħew il-prodotti bbażati fuq il-kloru jew il-perossidu ta' l-Idroġenu. Ma li-komponenti kollha jinfexx kompletament bil-aria qabel ma jergħu jinutuzaw jew jinħazu. Barra minn hekk għall-verżjoni PAPR: Is-sigill mekkaniku (verżjoni PAPR) għandu jkun jneħħi u jnaseħ b'idejn jew jintesah bir-reqqa mill-Elmu. Iċċekka s-sigill mekkaniku u ż-zemuna tal-aria għal toqob, xquq jew hsara oħra u kun żgur li huma pozizzjonati sew fuq l-Elmu (ara l-istruzzjonijiet tal-tħaddim). Tużax is-sistema sakemm il-partijiet kollha mibusa jew bil-hsara jkunew ġew sostituti. Uża ilma bis-sapun jew dizinfettant hafif. Ibdel is-sigill mekkaniku minn żmien għal żmien. Nota: L-ingwanti tan-nitril jew tal-vinil għandhom jintlibsu waqt it-tindif / id-dizinfettazzjoni. Kun żgur li jintuza tagħmir protettiv personali adattat (PPE) għat-tindif. Hżin

Il-viżjura li ma tittappanx trid inħażen f'temperatura ambjentali f'post mingħajr ħafna umdità. Il-hżin tal-Elmu fi-imbalgħo oriġinali jew f'barzakka apposta jew baskit tal-PAPR itawwal il-perjodu li matul jista' jintuza. Tneħħi l-Elmu minn tal-viżjura (pg. 4-5)

Kif tneħħi l-viżjura.

- Igħbed it-tarf tal-parti ta' isfel tal-viżjura.
- Fi-stess hin, aghfas 'li barra min-naha ta' isfel tal-parti ta' għewwa tal-viżjura.

Kif twaħħal il-viżjura:

- F'dan il-każ, twaħħal il-viżjura bil-li ddaħħalha fil-fetħa korrispondenti.
- Żerzəq il-parti ta' fuq tal-viżjura taht it-tarf ta' fuq tal-viżjura.
- Daħħal il-truf laterali tal-viżjura fix-xoq ta' isfel.

Tidbi tas-sigill (għall-verżjoni PAPR biss)

- Neħħi l-parti tas-sigill li tneħħi b'li ftaħ bil-galbu u s-sikkatura tal-velko.
- Il-parti tas-sigill li tneħħi tista' inħaseh (bi-idejn, mingħajr ma jintuza apparat għat-tnixxi bid-dawran).
- Il-parti tiegħu i ma tneħħiex trid tnaadtha bi drapp nadf, imxarabbi fit fit ilma bis-sapun, jew dizinfettant mhux aggressiv.
- Falli s-sigill jinfexx fl-aria u erga' mmuntat bil-ordni invers.

Qatt ma għandek tuża sigill li jkun bil-hsara. Ibdel is-sigill kull sitt xhur.

Data teknika

(Nirriżervaw id-dritt li nimmodifkaw dettalji tekniki)

Piż	Mhux PAPR PAPR:	334g / 11,782 oz 500g / 17,637 oz
Materjal	Qoxra tal-Elmu: Viżjura:	Poliamide Polikarbonat
Temperatura tat-tħaddim		-10°C sa +55°C / +14°F sa 131°F
Temperatura tal-hżin		-20°C sa +80°C / -4°F sa 176°F
Stabbiltà tal-forma	Qoxra tal-Elmu: Viżjura:	sa 220°C / 428°F sa 137°C / 279°F
Markatur:		OS EN 175 BT (qoxra tal-Elmu) OS EN 166 BT (viżjura) skont CSA Z94.3 ANSI OS Z87+ EAC
Markatur addizzjonali għall-verżjoni PAPR (kif insemmi f'KE 1024)		EN 12941 (T3 filmiġkien ma' e3000/X, TH1 filmiġkien ma' hardhat u e3000/X) EN 14594 (ZB filmiġkien ma' supplidair, TB filmiġkien ma' hardhat u supplidair)

Dikjarazzjoni ta' konformità

Ara l-iridizzjoni tal-Internet fuq l-aħhar paġna.

Informazzjoni legali

Dan id-dokument jikkonforma mar-rekwiżiti tar-regolament tal-UE 2016/425 taqsima 1.4 tal-Anness II. Korp notifikat

Għal informazzjoni dettaljata ara l-aħhar paġna.

Gaeilge

Réamhrá

Is ceanbhearta é clogad meilt a úsáidtear chun súile, aghaidh agus muineál a chosaint ó dheannach agus cáilthinní le linn meilt. Tá roinnt codanna sa clogad (féach liosta páirteanna breise). Ag brath ar an tsamhail, is féidir an clogad a chomhcheangal le clogad sábháilteachta agus / nó córas PAPR (Powered Air Purifying Respirator).

Treoracha sábháilteachta

Léigh na treoracha oibriúcháin seo go cúramach sula n-úsáideann tú an trealamh. D'fhéadfaí úsáid mhícheacht a chur i mbaol éilimh bhránatais bheatha agus géaga agus neamhni i gairne an mhonáróra. Feidhmí an Trealamh Chosanta Phearsanta / Feidhmeanna / Rioscaí. Is córas cosanta aghaidhe agus riospráide ar leith é cleamháir a thugann an trealamh léi arís sábháilteachta agus radharc soláir gan teorainn ar an áit oibre do úsáideoir, agus a chuimsíonn dáileáir aer seachais agus scagthais féidir a choigeartú (ag brath ar an múnla). Féach an Treoir Mheathosaithe le haghaidh compháirteanna spártha agus oiriúint.

Iontach do: Feidhmeanna melite, tionscal an mhiotail, tionscal an bhia, greanroiseadh, feidhmeanna adhmaid, píneáil, líonadh talún agus talmhaocht.

I gcás ardtaise san aer nó difríocht ollmhóra teocht, féadfaidh sé go dtiocfaidh gal ar an scáthlín, rud a bheidh ina chúis le lagú radharc. Mura bfeidh an séala meicniúil feistithe i gceart nó má bhíonn lochtach, beidh an baol ann go dtiocfaidh truailléin aer isteach sa clogad (an leagan le PAPR). Tá an chuid is ísle de na compháirteanna go léir cinnitheacha i gcoinn aon aicme sábháilteachta a clogad a shainithníocht go foriomlán. Ní féidir an clogad a úsáid ach ag teocht an tseomra a gcoinneáil cáilthinní ardúlaas. Agus spéalaí a gcaitheamh ag, is féidir súil a tharcthrú go díreach ón glogad go dtí an ceann. Le haghaidh tuilleadh rioscaí / riantra féach tuais.

Réamhráiríamú agus riantraí cosanta

- Sula n-úsáidtear an tairge, déan cinnte de gcoinn go bhfuil an trealamh iomlán agus nach ndearmadh aon damáiste dó agus é iompair. Ná húisáid trealamh atá lochtach nó damáistithe in aon chás.
- Cathlínne air-úsáideoir a bheith eolach ar úsáid cheart an trealamh chosanta phearsanta
- Agus an scáilín cosanta a úsáid ag an leibhéal cosanta 3, cathlínne a sheiceáil an bhfuil an feidhmchlár oiriúnach, toisc nach bhfuil an éifeacht chosanta ach beag.

An leagan le PAPR amháin:

- Ní mór d'úsáideoir an ceanbheiríocht leis na treoracha le haghaidh an chórais PAPR agus na scagairí.
- Ná húisáid an scáthlín frithghaile ach amháin nuair atá an córas PAPR ar síd.
- Níor chóir an clogad a úsáid ach amháin le haerthóir deimhnithe atá ag teacht leis na caighdeáin náisiúnta.
- Is é an róthru aer scagtha a bhíonn sa ceanbheart cosanta an príomhfhachtóir cosanta a chuireann cosc ar theocht isteach truailléin aer.
- Ní thabharfaidh córas PAPR atá mífhoilseáil aon chosaint ar bith d'orgáin riospráide an úsáideoir. D'fhéadfaidh sé go mbeadh córas PAPR mífhoilseáil ina chúis le tianmheádh de-úsáid carbóin agus títim chontúirteach ar an meid ocsaigine sa ceanbheart.
- Déan cinnte de go bhfuil líne sheáilthe an ceanbheirí bhrúite go daingean in aghaidh éadain; is é sin an t-aon bhealach amháin le leibhéal foirfe cosanta a chinntiú.
- Féadfaidh sé go gcuirfeadh isteach ar an bhfachtóir cosanta má ghabann graig nó féasóg an úsáideoir amach as an séala meicniúil.
- Féadfaidh sé go gcuirfidh gaoth láidir ón taobh nó ón gcúir isteach ar an gcosant a thugann an clogad. I gcás leibhéal riaráda éilimh cáilthinní sa timpeallacht, féadfaidh sé go mbeidh ionannúil ina chúis le brú an ísle sa clogad. Féadfaidh sé go gcuirfidh sé sin isteach ar an gcosant.
- Sa chás sin, ná bain an clogad díot agus ná múnla an fean go dtí go bhfaigfidh tú an limistéar contúirte.

Ní ceadmhach an scáthlín frithghaile cleamháir a úsáid:

- id timpeallachtaí niasta nó phléasach,
- má bhíonn easpa ocsaigine san aer ama ionannúil (an Eoraip: <17%, an Astráil <19%) nó má bhíonn an t-úchán tocsaine chomh hard sin go bhfuil an aicme chosanta os cionn TH3P (i gcás na hEoraip agus os cionn P3 i gcás na hAstráile,
- id timpeallachtaí a bhfuil beatha agus géaga i ngarchoitúirí iontu.

Ní mór duit éadai cosanta cuí a chaitheamh leis an gcuid eile de do chorp a chosaint chomh maith. I gcásanna áirithe, féadfaidh cáilthinní ná substaintí arna n-eisiúint mar thordair phróisíobre obra a bheith ina gcúis le frithghníomhuithe alléirgeacha crainn i ndaoine atá soghabháilach ina leith. Féadfaidh ábhair áirithe den clogad a thagann i dteagmháil leis an gcráiceann a bheith ina gcúis le frithghníomhuithe alléirgeacha i ndaoine a bhfuil cráiceann acu. Ní ceadmhach an scáthlín cosanta frithghaile a úsáid ach amháin i gcomhair melite agus feidhmeanna ina ngintear cáilthinní, deatach nó dusta a fheadom dochar a dhéanamh don chonair riospráide. Ná húisáid an clogad i gcomhair feidhmeanna eile chéile.

Féadfaidh an clogad difear a dhéanamh ar réimse an radharc mar gheall ar ghnéithe dearfacha. Mar thordair air sin, ní féadfaid solaise comhartha nó solaise rabhadh a fheiceáil. Ina theannta sin, tá baol ann go gcuirfí bumpaí de bharr an imlíne níos mó (ceann le clogad). Laghdaíonn an clogad an éisteacht agus laghdaíonn sé an teas. Ní bheidh an monáróra fóir dhiteanas má úsáidtear an fhíoltóir frithcheoil chun críche ar bith seachas an cuspóir atá beartaíte ná sáru ar na treoracha oibriúcháin.

Barántas agus díileanas

Le teacht ar choinníollacha an bhránatais, féach na treoracha a chuir an eagraíocht díolacháin náisiúnta de chuid optreil ar fáil. Le tuilleadh eolais a fháil, déan teagmháil le do mhéinteólóir de chuid optreil. Ní bheidh feidhm ag an mbarántas ach amháin i gcás lochtanna dóthair agus dhéanfaidh sé do mhéinteólóir. Má tharlaíonn damáiste de dheasca úsáid neamhbheartaithe, baint dó nó níl aon úsáid eile nach raib beartaíte ag an neamhúsóir, beidh an barántas ar neamhni. Ar an gcaoi chéanna, beidh díileanas agus an barántas ar neamhni má úsáidtear compháirteanna spártha seachas na cinn a ndíolaíonn optreil iad.

Saolré mheasta sheirbhíse

Níl dáta éaga agus baint leis an scáthlín frithghaile. Féadfaidh an tairge a úsáid a fhad agus nach mbeidh aon damáiste, cibé inéithe nó dotheicte, déanta dó agus nach tarlaíonn an mhífhéidhmeanna. Úsáid (Quick Start Guide) Icht. 2-3

An dá mhúnla (An Gnáthmhúnla agus an Múnla le PAPR):

- Strapa cinn. Socraigh an strapa uachtarach choigeartaithe (Icht. 2-3) le go mbeidh sé in oiriúint do mhéid do chinn. Brúigh isteach an cnaip glása (Icht. 2-3) agus cas é go dtí go mbeidh an strapa cinn daingean ach gan an iomarca brú a chur ar do cheann.

- Fad ó na súile. Is féidir an fad idir an ghloine chosanta agus na súile a choigeartú ach na cnaip glása a scoileadh (Icht. 2-3) Choigeartaigh an dá taobh go cotrom agus ná biodh clonadh ann. Ansin teann na cnaip glása ina athuair.
- Ullinn an chlogaid. Is féidir ullinn an chlogaid a choigeartú leis an gnaip rothlach (Icht. 2-3).
- An scáthlín a cheangal. Ceangal an chuid iochtarach den scáthlín leis an ocsailt chomhfhreagrach. Ansin sleamhnaigh an chuid uachtarach den scáthlín suas faoi imeall uachtarach an scáthlín. Brúigh imilí taobh an scáthlín isteach sna heitri iochtaracha. (Icht. 2-3).

An leagan le PAPR amháin:

- I-III Coinneáil an osáin aer. Cliceáil coinneáil an osáin aer isteach sa ceanbheart de réir na léaráidí (Icht. 2-3) Céim I. Ceangail an t-osáin aer leis an glogad (cáimeanna I agus II) agus cliceáil an t-osáin aer isteach i gcoinneáil an osáin aer le h-éifeachtí ina áit.
- IV Dáileadh aer. Is féidir dáileadh an aerseachta a choigeartú ó 100% sa chríos anáilaithe go dtí 80% sa chríos anáilaithe agus 20% sa chríos clár éadain le h-éifeacht fuaraithe a chruthú (Icht. 2-3).
- V Séala meicniúil. Cas an clogad ara choigeartú bunoscionn agus tarrangail isteach ina tséala meicniúil faoi bhun do smige. Déan cinnte de go bhfuil an séala meicniúil cotrom le do chraiceann agus nach bhfuil aon scéitheadh ann (Icht. 2-3).

Glanadh, dighalú agus Cothabháil

Leagan neamh-PAPR agus PAPR: Seiceáil trealamh cosanta phearsanta (TCP) go rialta de réir na treoracha oibriúcháin. Ba chóir ionsaí scríobtha nó mílte a athsoláthair. Glanadh: Snáith an clogad iomlán le éadach bog tais le tuaslágán glantach neodrach. Wipe ar le huisean glan. Lig an clogad trim i dtimpeallacht ghlan. Cuir bairéil ailias agus bandaid compond in ordú go rialta ar chéimeanna sláinteacha. Dighalú: Tuaslágán cóirín. Snáithín le éadach glan, bog atá leis le tuaslágán cóirín (e.g. tuaslágán cóirín. 0.5%) le 5,000 ppm de chlórín atá ar fáil). Ní is féidir glantach / dighalrann comhcheangailte a úsáid. Tuaslágán sársaoid hidrigin: Snáithín le éadach bog, bog tais le tuaslágán sársaoid hidrigin (mar shampla tuaslágán sársaoid hidrigin 3%). Ní is féidir glantach / dighalrann comhcheangailte a úsáid. Solas ultraivialait UV-C. Thabhair faoi deara an fhaeinsáil a shíothlaíonn monáróra na feiste UV. Nóta: Ná sáithigh an clogad le linn glantacháin. Glanadh deiridh (ní theastaíonn tarrang arís é a ghlantach le tuaslágán) Wipe na compháirteanna go léir le éadach glan, bog tais le huisean glan, te. Nóta: Tá sé lábhachtach na tairgí atá bunaithe ar chlórín nó sársaoid hidrigin a bhaint. Lig do na compháirteanna go léir aer a thriomú go hiomlán sula ndéantar iad a thúsáid nó a stóráil. De bhris air sin don leagan PAPR. Ba chóir an séala meicniúil (leagan PAPR) a bhaint agus a nite de láimh nó a sricosadh an glogad go cúramach. Seiceáil an séala meicniúil agus an nozle aer le haghaidh píon, scoilteanna nó damáiste eile agus déan cinnte go bhfuil siad súil i gceart ar an glogad (féach na treoracha oibriúcháin). Ná húisáid an córas go dtí go mbeidh gach caité níl mílte curtha ina áit. Úsáid úsáid gallúnaí nó dhifhábhant eadrom. Cuir an séala meicniúil in áit d'ám go ham. Nóta: Cathlínne lámhanna nírlíle nó viníle a chaitheamh agus iad ag glanadh / ag dighalú. Déan cinnte go n-úsáidtear trealamh cosanta phearsanta oibriúcháin (TCP) le haghaidh glantacháin. Stóráil

Cathlínne an scáthlín frithghaile a stóráil ag teacht an tseomra i ndálaí boghthaise ísle. Cuirfeir le saolré seirbhíse an chlogaid má stóráiltear sa phacáistíocht bhunáin, imala droma ar leith nó i mála PAPR é. An Scáthlín a Bhaint / a Fheistiú (Icht. 4-5)

An scáthlín a bhaint:

- Tarraing an chuid iochtarach d'imeall an scáthlín.
- Tosáigh ag brú amach go cotrom taobh istigh den scáthlín ag an mbun.

An scáthlín a cheangal:

- Ceangail an chuid iochtarach den scáthlín leis an ocsailt chomhfhreagrach.
- Sleamhnaigh an chuid uachtarach den scáthlín suas faoi imeall uachtarach an scáthlín.
- Brúigh imilí taobh an scáthlín isteach sna heitri iochtaracha.

Án séala meicniúil a bhaint (an leagan le PAPR amháin)

- Bain an chuid in-nite den séala meicniúil ach an crúca agus an lúbfháiscin a tharraingt óna chéile go cúramach.
- Is féidir an chuid inbhainte den séala meicniúil a ní (níochán de láimh, ná rothlaigh).
- Glan an chuid feistithe den séala meicniúil a ghlantach le h-éadach glan arna fhliuchadh le huisean sobalach nó dhifhábhant séimh.
- Lig do tromlín san aer agus cuir le chéile arís le cion ard úlaiteach.

Ná húisáid séala meicniúil damáistithe choíche.

Athsoláthair an séala meicniúil gach sé mhí.

Sonraí teicniúla

(Coimeáidaim an ceart againn féin athrúithe teicniúla a dhéanamh am ar bith)

Meáchan	Gan PAPR: 334g / 11.782 oz Le PAPR: 500g / 17.637 oz
Ábhar	Slógán an chlogaid: Polaimid Scáthlín: Polycarbónáit
Teocht oibriúcháin	-10°C go +55°C / 14°F go 131°F
Teocht stórála	-20°C go +80°C / -4°F go 176°F
Cobhsaíocht thoiseach	Slógán an chlogaid: Suas le 220°C / 428°F Scáthlín: Suas le 137°C / 279°F
Marcanna:	OS EN 175 BT (slógán an chlogaid) OS EN 166 BT (scáthlín) I gcomhréir le CSA 294.3 ANSI OS Z87+ EAC
Marcanna breise atá ar an leagan le PAPR (Comhlíonta a dtugtar fógra DO CE 1024)	EN 12941 (TH3 i gcomhair le e3000/X, TH1 i gcomhair le hardhat agus e3000/X) EN 14594 (ZB i gcomhair le suppliedair, TB i gcomhair le hardhat agus suppliedair)

Dearbhuíochtaí

Féach an seoladh lírlín ar an leathanach deireanach.

Faisnéis dhíthíúil

36 Comhlíonann an doiciméad seo ceanglais Rialachán AE 2016/425 alt 1.4 d'Iarscríbhinn II.

Comhlíonta dh'atugtar fógra

Le haghaidh mionsonraí féach an leathanach deireanach.

Hrvatski

Uvod

Kačiga za brušenje je pokrivala za glavu koja se koristi za zaštitu očiju, lica i vrata od prašine i čestica tijekom brušenja. Kačiga se sastoji od nekoliko dijelova (vidi popis rezervnih dijelova). Ovisno o modelu, kačiga se može kombinirati s zaštitnom kačicom i/ili PAPP sustavom (Powered Air Purifying Respirator).

Sigurnosne upute

Pazljivo pročitate ove upute za uporabu prije uporabe opreme. Nepravilna uporaba može ugroziti život i dovesti do nepoželjnih jamstvenih zahtjeva prema proizvođaču.

Djelovanje Osobne Zaštitne Opreme / primjene / rizici

Neograničen jasan pogled na vaše radno mjesto sa ili bez značajno filtrirane distribucije zraka (ovisno o modelu) s podesivom distribucijom zraka čini clearmax jedinim sustavom za zaštitu lica i dišnih putova najviše razine zaštite. Rezervni dijelovi i pribor, vidite Quick Start Guide.

Idealno za: Primjenu kod brušenja, metalne industrije, prehrambene industrije, obrade pješčanim mlazom, drvene aplikacije, premazivanja, deponija i poljoprivrede.

U slučaju velike vlage u zraku / razlika u temperaturi, vizir se može zamagliti, što dovodi do loše vidljivosti. Kod nepravilno montirane ili neispravne brve s kliznim prstenom postoji opasnost da štetne tvari iz zraka mogu dospjeti u šljem (PAPP verzija). Najniža od svih korištenih komponenta uvijek je odlučujuća za cjelokupnu identifikaciju sigurnosne klase kačige. Kačiga se smije koristiti samo na sobnoj temperaturi protiv čestica velike brzine. Kada nosite naoklo, šokovi se mogu prenijeti izravno s kačigom na glavu. Za daljnje rizike / ograničenja vidite dolje.

Mjere predostrožnosti i preventivna ograničenja

- Prije upotrebe proizvoda uvijek provjerite da je oprema cjelovita i da tokom transporta nije došlo do oštećenja. Nikad nemojte koristiti oštećenu opremu ili opremu s greškom.
- Korisnik mora biti upoznat s pravilnim korištenjem svoje osobne zaštitne opreme.
- Kada se koristi zaštitni zaslon s stupnjem zaštite 3, mora se provjeriti je li aplikacija prikladna, jer je zaštitni učinak neznan.

Samo PAPP-verzija:

- Korisnik ovog proizvoda za glavu se mora pridržavati uputa za sustav PAPP i filtera.
 - Nezamagljen vizir koristite samo zajedno s uključenim sustavom PAPP.
 - Šljem se treba koristiti samo zajedno sa certificiranim ventilatorom, koji odgovara zahtjevima nacionalnih standarda.
 - Filtrirani nadtlak zraka u zaštitnom proizvodu za glavu predstavlja primarni zaštitni faktor, koji sprječava prodor štetnih tvari iz zraka.
 - Isključeni sustav PAPP ne štiti dišne putove korisnika. Isključeni ventilator može dovesti do povećanja koncentracije ugljičnog dioksida i do opasnost snižavanja udjela kisika u proizvodu za glavu.
 - Uvjerite se da je brtvna linija proizvoda za glavu dobro zasjela na lice, samo u tom slučaju se može jamčiti savršena razina zaštite.
 - Faktor zaštite može biti smanjen, ako korisnik ima kosu ili bradu, koja se proteže preko brtvenog dijela kliznog prstena.
 - Jaki vjeter sa strane ili oštećenja može ugroziti zaštitu, koju šljem pruža. U slučaju ekstremno velikog onečišćenja zraka u okolišu kod udisanja može doći do vrlo malog pritiska u šljemu. To bi moglo smanjiti zaštitu.
 - U ovom slučaju tek nakon napuštanja zone opasnosti skinite šljem ili isključite ventilator.
- Nezamagljen vizir clearmax se ne smije koristiti:
- u atmosferi, gdje postoji opasnost od vatre ili eksplozije,
 - ako u udisanom zraku nedostaje kisik (Europa: <17%, Australija: <19%) ili ako je koncentracija toksina tako visoka da je klasa zaštite veća od TH3P za Europu i P3 za Australiju,
 - u okolišima, gdje postoji neposredna opasnost po zdravlje i život.

Radi zaštite oštećena tijela dodatno trebale nositi odgovarajuću zaštitnu odjeću. U određenim okolnostima čestice ili tvari, koje mogu oštećivati radnim postupcima, kod odgovarajuće predispisanih osoba mogu izazvati alergijske reakcije na koži.

Materijali šljema, koji dolaze u kontakt s kožom, mogu kod osjetljivih ljudi izazvati alergijske reakcije. Nezamagljeni zaštitni vizir se smije koristiti samo za brušenje i za primjene, kod kojih nastaju čestice, dim ili prašina, koji mogu štetiti dišnim putovima. Šljem nikad nemojte koristiti za neke druge primjene. Kačiga može utjecati na vidno polje zbog konstruktivnih osobina. Kao rezultat toga, signalna svjetla ili svjetla upozorenja možda se neće vidjeti. Nadalje, postoji opasnost od udara zbog većeg opsega (glava s kačicom). Kačiga također oštećuje sluh i smanjuje osjećaj topline. Proizvođač ne snosi nikakvu odgovornost ako se vizir protiv magle koristi u bilo koju svrhu koja nije namijenjena namjeni ili je u suprotnosti s uputama za uporabu.

Jamstvo i odgovornost

U vezi jamstvenih odredbi molimo da obratite pažnju na upute nacionalne optrel- organizacije za distribuciju. Za ostale informacije s tim u vezi molimo da se obratite svom optrel- prodajnom mjestu. Jamstvo vrijedi samo za greške u materijalu i proizvodnji. U slučajevima šteta, nastalih nepravilnim korištenjem, nedozvoljenim zahtevima ili zbog korištenja, koje proizvođač nije predvidio, jamstvo i odgovornost više ne vrijede. Isto tako odgovornost i jamstvo više ne vrijede, ako se koriste neki drugi rezervni dijelovi od onih, koje prodaje optrel. Predvidivi rok upotrebe

Nezamagljen vizir nema rok upotrebe. Proizvod se može koristiti sve dok ne dođe do vidljivih ili nevidljivih oštećenja ili do smetnji u funkcioniranju.

Upotreba (Quick Start Guide) str. 2-3

Oba modela (standard i PAPP).

1. Traka za glavu. Gornju traku za podešavanje (str. 2-3) podesite na veličinu vaše glave. Uklonite donjsi gumb (str. 2-3) i okrećite ga, sve dok traka za glavu dobro ne zasjedne bez pritiska.
2. Udaljenost od očiju. Opuštanjem gumba za učvršćivanje (str. 2-3) može se podešavati udaljenost zaštitnog stakla od očiju. Jednako podesite obje strane i nemojte nakriviti. Zatim ponovno pritegnite gumb za učvršćivanje.
3. Kut šljema. Kut šljema se može podešavati okretnim gumbom (str. 2-3).
4. Učvršćivanje vizira. Donji dio vizira učvrstite u odgovarajući otvor. Zatim uvucite gornji dio vizira ispod gornjeg ruba vizira. Bočne rubove vizira uvucite u donje žiljebove. (str. 2-3).

Samo PAPP-verzija:

I-III Prekidaj crjeva za zrak. Prekidaj crjeva za zrak učvrstite prema slikama (str. 2-3) na traku za glavu Korak I. Crjevo za zrak učvrstite na šljem (Korak II. i III.) i uključivanjem učvrstite crjevo za zrak u prekidaj crjeva za zrak.

IV Distribucija zraka. Distribucija struje zraka se može čistiti od 100 % u području disanja na 80 % u području disanja i 20 % u području čela, da se postigne efekti hlađenja (str. 2-3).

V Klizni brtveni prsten. Podeseni šljem stavite na glavu i povucite traku kliznog brtvenog prstena ispod brade. Pazite da se klizni brtveni prsten dobro prisloni na kožu i da nema procjepa (str. 2-3).

Čišćenje, dezinfekcija i održavanje

Verzije koje nisu PAPP i PAPP: Redovito provjeravajte osobnu zaštitnu opremu (OZO) u skladu s uputama za uporabu. Izgubane ili oštećene leće treba zamijeniti. Čišćenje: Obrišite cijelu kačigu mekom krpom navlaženom neutralnom otopinom deterdženta. Obrišite ponovo čistom vodom. Neka se kačiga osuši u čistom okruženju. Redovito zamjenjujte znojnice i komforme trake iz higijenskih razloga. Dezinfekcija: Otopina klora: Obrišite čistom, mekom krpom navlaženom otopinom klora (npr. 0,5% otopine klora s 5000 ppm dostupnog klora). Alternativno se može koristiti kombinirani deterdžent / dezinficijens. Otopina vodikovog peroksida: Obrišite čistom, mekom krpom navlaženom otopinom vodikovog peroksida (kao što je 3% otopina vodikovog peroksida). Alternativno se može koristiti kombinirani deterdžent / dezinficijens. UVC ultraljubičasto svjetlo: Imajte na umu podatke koje je dao proizvođač UV uređaja. Napomena: Nemojte namakati kačigu tijekom čišćenja. Završno čišćenje (potrebno samo nakon čišćenja otopinom) Obrišite sve dijelove čistom, mekom krpom navlaženom čistom toplom vodom. Napomena: Važno je ukloniti proizvode na bazi klor ili vodikov peroksida. Ostavite da se sve komponente potpuno osuše na zraku prije ponovne upotrebe ili skladištenja. Dodatno za verziju PAPP: Mehaničku brtvu (verzija PAPP) treba ukloniti i oprati ručno ili pažljivo obrisati kačigu. Provjerite mehaničku brtvu i izračnu mlaznicu na rupama, pukotinama ili drugim oštećenjima i osigurajte da su pravilno postavljeni na kačigi (pogledajte upute za uporabu). Nemojte koristiti sustav dok nisu zamijenjeni svi istrošeni ili oštećeni dijelovi. Koristite sapunicu ili blago dezinficijens. Povremeno zamijenite mehaničku brtvu. Napomena: Pri čišćenju / dezinficijaciji moraju se nositi njezin ili vinski rukavice. Obavezno koristite prikladnu osobnu zaštitnu opremu (OZO) za čišćenje.

Skladištenje

Nezamagljen vizir se treba skladištiti na sobnoj temperaturi i uz malo vlage. Pohranjivanje šljema u originalnom pakovanju ili u odgovarajućim natprnjačici ili u PAPP-torbi produžava vjek trajanja.

Odstranjivanje/instalacija vizira (str. 4-5)

Odstranjivanje vizira:

- Na rubu vizira povucite u donjem dijelu.
- Istovremeno pritisnite s donje unutrašnje strane vizira prema van.

Učvršćivanje vizira:

- Donji dio vizira učvrstite u odgovarajući otvor.
- Uvucite gornji dio vizira ispod gornjeg ruba vizira.
- Bočne rubove vizira uvucite u donje žiljebove.

Zamjena kliznog brtvenog prstena (samo PAPP-verzija)

- Odstranjivanje prvog dijela kliznog brtvenog prstena pažljivim razdvajanjem zatvarača na čičak.
- Dio kliznog brtvenog prstena, koji se može skinuti, može se prati (ručno pranje, bez centrifugiranja).
- Fiksni dio kliznog brtvenog prstena očišćite čistom krpom, navlaženom sa sapunom ili blagim dezinficijenskim sredstvom.

- Pustite da se osuši na zraku i montirajte obrnutim redoslijedom.

Nikad nemojte koristiti oštećeni klizni brtveni prsten.

Zamjenite klizni brtveni prsten svakih šest mjeseci.

Tehnički podaci

Pridržavamo pravo na tehničke promjene

Težina	Bez PAPP: PAPP:	334g / 11,782 oz 500g / 17,637 oz
Materijal	Zdjela šljema: poliamid Vizir: polikarbonat	
Radna temperatura	-10°C do +55°C / 14°F do 131°F	
Temperatura skladištenja	-20°C do +80°C / -4°F do 176°F	
Postojanost oblika	Zdjela šljema: do 220°C / 428°F Vizir: do 137°C / 279°F	
Označavanje:	OS EN 175 BT (zdjela šljema) OS EN 166 BT (vizir) sukladno s CSA Z94.3 ANSI OS Z87+ EAC	
Dodatne oznake za PAPP-verziju (navedena služba CE 1024)	EN 12941 (TH3 u kombinaciji s e3000/X, TH1 u kombinaciji s hardhat i e3000/X) EN 14594 (2B u kombinaciji s suppliedair, 1B u kombinaciji s hardhat i suppliedair)	

Izjava o sukladnosti

Pogledajte internetsku adresu na posljednjoj stranici.



Legalna informacija

Ovaj dokument je u skladu sa zahtjevima EU Uredbe 2016/425, odjeljak 1.4. Priloga II.

Prijavljeno tijelo

Za detaljnije informacije pogledajte zadnju stranicu.

accessories

	5002.840	Bumpcap black to attach to the headband
	5003.530	Headgear "HALO" to clip on the headband
	5002.900 5002.910	Parking Buddy (green) Parking Buddy (black)

optrel tec ag
industriestrasse 2
ch-9630 wattwil

phone: +41 (0)71 9874200
fax: +41 (0)71 9874299

info@optrel.com
www.optrel.com



Notified body

ECS GmbH
European Certification Service

Hüttfeldstrasse 50
DE 73430 Aalen
Germany

PAPR Version only



Notified body

Occupational Safety

Research Institute

Jeruzalémská 9
CZ-11652 Praha 1
Czech Republic

ANSI

complies with CSA Z94.3

AS/NZS 1338.1
AS/NZS 1337 B



TPTC 019/2011

Serial No.:	Sorszám:
Número de série:	Seri No.:
Seriennummer:	シリアル番号:
Seriennummer:	Αύξων αριθμός:
Numero di serie:	Пореден номер:
Número de serie:	Výrobné číslo:
Número de série:	Serjska št.:
Serienr.:	Număr de serie:
Sarjanumero:	Seerianumber:
Seriennummer:	Serijos Nr.:
Seriennummer:	Sērijas numurs:
Numer seryjny:	Numru tas-Serje.:
Sériové číslo:	Serjski broj:
Серийный номер:	Sraithuimhir:
序列号:	

Date of sale:	Eladás dátuma:
Date de vente:	Satis tarihi:
Verkaufsdatum:	販売日:
Försäljningsdatum:	Ημερομηνία πώλησης:
Data di vendita:	Дата на продажба:
Fecha de venta:	Dátum predaja:
Data de venda:	Datum prodaje:
Datum van verkoop:	Data vânzării:
Myyntipäivä:	Müügi kuupäev:
Salgsdato:	Pardavimo data:
Dato for salg:	Pārdošanas datums:
data sprzedazy:	Data tal-bejgh:
Datum prodeje:	Prodaja Datum:
Дата продажи:	Diól Dáta:
销售日期:	

Händlerstempel:	Kereskedő pecsétje:
Försäljarens stämpel:	Bayi damgas:
francobollo del rivenditore:	ディーラーのスタンプ:
Sello del comerciante:	Σφραγίδα αντιπροσώπου:
carimbo do concessionário:	Печат на дилъра:
Dealerstempel:	Pečiatka predajcu:
Jälleenmyyjän leima:	Žig trgovca:
Forhandlers frimærke:	Ştampila distribuitorului:
Forhandlerens stempel:	Müüja tempel:
pieczęć sprzedawcy:	Pardavėjo antspaudas:
Razítko prodejce:	Izplatītāja zīmogs:
печать дилера:	Timbru tal-bejgiegh:
经销商的印章:	Pečat trgovca:
	Stampa an déileálaí:



visit our homepage

<http://www.optrel.com/>

9610.173.06

declaration of conformity

<https://industrial.optrel.com/de/service/kundenservice/downloads>

